

Clothing Care System (AIRDRESSER)

User manual

DF60*8****G



SAMSUNG

Contents

Safety information	4
What you need to know about the safety instructions	4
Important safety symbols	4
CALIFORNIA PROPOSITION 65 WARNING	5
Important safety precautions	5
General warnings	7
Electrical warnings	9
Installation warnings	11
Cleaning warnings	12
Regulatory notice	13
FCC Notice	13
IC Notice	14
Before you start	15
Installation	15
Product overview	18
Control panel	20
Cycle overview	22
Fabric care guide	26
Fabric care labels	30
Smart control	31
Product and accessory use	35
Using a cycle	35
Using the accessories	37
Cleaning and maintenance	45
Exterior	45
Water tanks	46
Water tray	47
Air Filter	48
Lint filter	50
Descaling	51
Moving the product to another location	52

Troubleshooting	53
Notification messages	53
Checkpoint	54
Specifications	56

Safety information

Congratulations on your new Samsung product. This manual contains important information on the installation, use and care of your product. Please take some time to read this manual to take full advantage of your product's many benefits and features.

What you need to know about the safety instructions

Please read this manual thoroughly to ensure that you know how to safely and efficiently operate the extensive features and functions of your new product. Please store the manual in a safe location close to the product for future reference. Use this product only for its intended purpose as described in this instruction manual. Warnings and Important Safety Instructions in this manual do not cover all possible conditions and situations that may occur. It is your responsibility to use common sense, caution and care when installing, maintaining and operating your product. Because the following operating instructions cover various models, the characteristics of your product may differ slightly from those described in this manual and not all warning signs may be applicable. If you have any questions or concerns, contact your nearest service center or find help and information online at www.samsung.com.

Important safety symbols

What the icons and signs in this user manual mean:

 **WARNING**

Hazards or unsafe practices that may result in **severe personal injury, death and/or property damage**.

 **CAUTION**

Hazards or unsafe practices that may result in **personal injury and/or property damage**.

 **CAUTION, Hot surface**

 **NOTE**

Indicates that a risk of personal injury or material damage exists.

These warning signs are here to prevent injury to yourself and others.

Please follow them explicitly.

After reading this manual, store it in a safe place for future reference.

Read all instructions before using the product.

As with any equipment that uses electricity and moving parts, potential hazards exist. To safely operate this product, familiarize yourself with its operation and exercise care when using it.

SAVE THESE INSTRUCTIONS

CALIFORNIA PROPOSITION 65 WARNING

WARNING

Cancer and Reproductive Harm - www.P65Warnings.ca.gov.

WARNING - Risk of Fire

- Appliance installation must be performed by a qualified installer.
- Install the appliance according to the manufacturer's instructions and local codes.
- To reduce the risk of severe injury or death, follow all installation instructions.
- Save these instructions.

Important safety precautions

WARNING

To reduce the risk of fire, electric shock, or injury to persons when using your appliance, follow basic precautions, including the following:

1. Read all instructions before using this appliance.
2. Do not dry articles that have been previously cleaned in, washed in, soaked in, or spotted with gasoline, dry-cleaning solvents, or other flammable or explosive substances, as they give off vapors that could ignite or explode.
3. Do not use the appliance to dry clothes which have traces of any flammable substance, such as vegetable oil, cooking oil, machine oil, flammable chemicals, paint thinner, etc., or anything containing wax or chemicals, such as mops and cleaning cloths. Flammable substances may cause the fabric to catch fire by itself.
4. Do not store or use gasoline or other flammable vapors and liquids near this or any other appliance.

SAVE THESE INSTRUCTIONS

Safety information

5. Do not allow children to play on or in the appliance. Close supervision of children is necessary when the appliance is used near children.
6. Before the appliance is removed from service or discarded, remove the door to the drying compartment.
7. Do not install or store this appliance where it will be exposed to the weather.
8. Do not tamper with internal controls.
9. Do not repair or replace any part of the appliance or attempt any service unless specifically recommended in the user-maintenance instructions or in published user-repair instructions that you understand and have the skills to carry out.
10. Do not use fabric softeners or products to eliminate static unless recommended by the manufacturer of the fabric softener or product.
11. Clean the lint screen before or after each load.
12. Do not use heat to dry articles containing foam rubber or similarly textured rubberlike materials.
13. Do not place items exposed to cooking oils in your appliance. Items contaminated with cooking oils may contribute to a chemical reaction that could cause a load to catch fire. To reduce the risk of fire due to contaminated loads, the final part of a appliance cycle occurs without heat (cool down period). Avoid stopping a appliance before the end of the drying cycle unless all items are quickly removed and spread out so that the heat is dissipated.

SAVE THESE INSTRUCTIONS

-
14. Do not insert your hand under the appliance.
 - This may result in injury.
 15. Take care that children's fingers are not caught in the door when closing it.
 - This may result in injury.
 16. Keep area around the exhaust opening and adjacent surrounding areas free from the accumulation of lint, dust, and dirt.

General warnings

WARNING

- To avoid electric shock, fire, and/or death, make sure the product is properly installed and grounded as described in this manual before using the product.
- Only use the product for its intended purposes. Damage incurred from using the product for purposes other than those specified in this manual are not covered by the warranty.
- To avoid physical injury and/or product damage, do not climb, stand, or hang on the product.
- Do not disassemble or modify the product in any way.
- Do not allow children to play in, on, or around the product. Close supervision of children is necessary at all times.
- To avoid fire, physical injury, and/or death, keep all packaging material away from children and properly remove and dispose all packaging material.
- Do not touch or operate the product with wet hands.
- To avoid electric shock and/or fire, keep all animals or other foreign objects out of the product.
- If you hear strange noises, smell strange odors, and/or detect smoke from the product, immediately unplug the product.
- Do not place heavy or dangerous objects in, on, or around the product.
- To avoid electric shock, fire, and/or death, do not repair or replace any part of the product or attempt any servicing unless specifically recommended in the user manual or in published user-repair instructions that you understand and have the skills to carry out.

SAVE THESE INSTRUCTIONS

Safety information

- Take out all personal belongings (electric devices, lighters, matchboxes, and so on) from pockets.
- To avoid fire and/or explosions, do not dry items that have been previously cleaned in, washed in, soaked in, or spotted with gasoline, dry-cleaning solvents, cooking oils, or other flammable or explosive substances.
- The product is not intended for use by persons (including children) with reduced physical, sensory, or mental capabilities, or lack of experience and knowledge, unless they have been given supervision or instruction concerning the use of the product by a person responsible for their safety.
- Before disposing of the product, remove the door to the drying compartment, and cut off the power plug to prevent reuse.
- Do not touch or disassemble the electrical outlet of the product. In the event of a gas leak, make sure to ventilate the location and immediately contact a Samsung service center.
- To avoid damaging the glass panel, make sure to protect the front at all times.
- To avoid physical injury and/or product damage, do not step on the tank doors.
- Do not put hands, feet, other body parts, or metal objects under the product.
- Do not use other products to dry the interior. Do not use candles to remove interior odors.
- Do not open the door while the product is operating. Opening the door while the product is operating will affect product performance and may cause condensation to damage flooring.
- Do not drink the water from the supply or drain tanks.
- Clean the lint filter before or after each load.
- Do not use fabric softeners or other products to eliminate static unless recommended by the manufacturer of the fabric softeners or products.
- Keep fingers out of pinch point areas. Use caution when closing the door when children are nearby.
- Do not use the product to dry items containing foam rubber or other rubber-textured items.
- To avoid product damage, excessive noise, or fire, do not insert objects into the steam nozzle.
- Do not place your hands or body near the steam nozzle during operation. The hot steam can cause an injury.
- Do not open the door during operation. The high internal temperature can cause an injury.

SAVE THESE INSTRUCTIONS

-
- If a problem occurs during steam process, stop the product immediately and remove all items from the product. If items are not removed immediately, they will stay damp, causing damage to the fabric or smell.
 - Before placing the clothing into the product, make sure to empty all pockets.
 - Contains fluorinated greenhouse gases.
Hermetically sealed equipment.
Do not vent gases into the atmosphere.
 - Refrigerant (Type): R-134a (GWP = 1430)
 - Refrigerant (Charging): 0.15 kg, 0.214 tCO₂e

Electrical warnings

WARNING

- Regularly remove all foreign substances such as dust or water from the power plug terminals and contact points using a dry cloth.
- Unplug the power plug and clean it with a dry cloth.
- To avoid risk of electric shock, always unplug the product before disassembly or repair.
- Do not pull the power cord when unplugging the power plug. To unplug the power plug, firmly pull the power plug straight out.
- To avoid electric shock, do not use an extension cord.
- Do not use a damaged power cord or power plug. Do not attempt to repair, disassemble, or modify the power cord or power plug. For any repairs, contact your nearest Samsung service center.
- Plug the power cord into a wall socket that meets local electrical specifications. Use the socket for this appliance only, and do not use an extension cord.
- When moving the product, make sure to keep the power cord protected at all times.
- To avoid electric shock, fire, serious injury, product damage, and/or death, the product must be plugged into a properly grounded outlet. Make sure the wall outlet and circuit are checked by a qualified electrician.
- The product must be equipped with a cord having an equipment-grounding conductor and a grounding plug. The plug must be plugged into an appropriate outlet that is properly installed and grounded in accordance with all local codes and ordinances.
- The product must be grounded. In the event of malfunction or breakdown, grounding will reduce the risk of electric shock by providing a path of least resistance for electric current.

SAVE THESE INSTRUCTIONS

Safety information

- Before using, make sure there is dedicated, grounded electrical-outlet rated for use with this product. It is the owner's responsibility to replace a standard 2-prong wall outlet with a standard 3-prong outlet.
- To avoid electric shock, properly ground the product that conforms to all governing codes and ordinances. Follow the instructions in the user manual.
- The product must be plugged into its own individual electrical outlet which has a voltage rating that matches the rating plate. This provides the best performance and also prevents overloading house wiring circuits which could cause a fire hazard from overheated wires.
- Connect to a properly rated, protected, and sized power circuit to avoid electrical overload. Improper power circuits can melt, creating electric shock or fire.
- Do not, under any circumstances, cut or remove the ground prong from the power cord. To prevent personal injury or product damage, the electrical power cord must be plugged into a properly grounded outlet.
- Do not use a multi socket outlet which is not properly grounded (portable). Upon using a properly-grounded multi socket outlet (portable), use a product with the current capacity of 15 A or higher alone. Failure to do so may result in electric shock or fire due to the heat of multi socket outlet. The power may be shut off when the circuit breaker is operated.
- The product must be connected to a grounded metal, permanent wiring system or an equipment-grounding conductor must be run with the circuit conductors and connected to the equipment-grounding terminal or lead on the appliance. Electric shock can result if the product is not properly grounded.
- Improper connection of the equipment grounding conductor can result in electric shock. Check with a qualified electrician or service person if you are in doubt that the product is properly grounded.

SAVE THESE INSTRUCTIONS

Installation warnings

WARNING

- Only install the product in a stable, well-floored location. Do not install the product in locations prone to vibrations or where the product may tip over, such as ships or airplanes. Contact a Samsung service center if you are unsure of the installation location.
- Do not install the product in locations exposed to the weather or temperatures below freezing. If the product was shipped in or at temperatures below freezing, allow the product to warm before installing.
- To avoid electric shock, fire, serious injury, product damage, and/or death, do not install the product in humid locations (such as a bathroom or sauna).
- To avoid fire, smoke, and/or product damage, do not install the product near other heat sources (such as a stove or heater).
- To avoid fire or smoke and/or product damage, do not place candles or other flammables on, in, or around the product.
- To avoid physical injury and/or product damage, contact a Samsung service center before moving the product.
- Install the product where the power plug is easily accessible. To avoid electric shock and/or fire, unplug the product when not in use.
- If the installation location has been flooded, do not go near the product and immediately contact a Samsung service center.
- To avoid fire, smoke, and/or product damage, remove all protective film from the product.
- To prevent product damage and/or physical injury, have at least two people move the product.

SAVE THESE INSTRUCTIONS

Safety information

Cleaning warnings

WARNING

- To avoid electric shock, do not use sharp objects to operate or clean the product.
- Do not spray water directly onto the product when cleaning it.
- Do not use bleaching agents on the exterior of the product. Bleaching agents may discolor the exterior.
- Wipe the interior with a dry cloth after use.
- After using the product, wipe its inner side with a dry cloth.
 - The product could be stained by contamination such as long hair or due to dust and water drops that may form inside.
- If contamination (detergent, dirt, food residue, etc.) has accumulated in the product or any accessories, unplug the power cable and then wipe the contaminated area with a soft, wet cloth.
 - Do not expose the product or the accessory to cleaning or bleaching agents or apply these to the product or accessory.
 - Otherwise, this may result in discoloration, deformation, damage, or rust.

SAVE THESE INSTRUCTIONS

Regulatory notice

FCC Notice

CAUTION

Any changes or modifications not expressly approved by the party responsible for compliance could void the user's authority to operate the equipment.

This device complies with Part 15 of FCC Rules. Operation is Subject to following two conditions:

1. This device may not cause harmful interference, and
2. This device must accept any interference received including interference that cause undesired operation.

For products sold in the US and Canadian markets, only channels 1-11 are available. You cannot select any other channels.

FCC STATEMENT:

This equipment has been tested and found to comply within the limits for a Class B digital device, pursuant to part 15 of the FCC Rules. These limits are designed to provide reasonable protection against harmful interference in a residential installation.

This equipment generates, uses, and can radiate radio frequency energy and, if not installed and used in accordance with the instructions, may cause harmful interference to radio communications. However, there is no guarantee that interference will not occur in a particular installation. If this equipment does cause harmful interference to radio or television reception, which can be determined by turning the equipment off and on, the user is encouraged to try to correct the interference by one or more of the following measures:

- Reorienting or relocating the receiving antenna
- Increasing the separation between the equipment and receiver
- Connecting the equipment to an outlet that is on a different circuit than the radio or TV.
- Consulting the dealer or an experienced radio/TV technician for help.

FCC RADIATION EXPOSURE STATEMENT:

This equipment complies with FCC radiation exposure limits set forth for an uncontrolled environment. This equipment should be installed and operated so there is at least 8 inches (20 cm) between the radiator and your body. This device and its antenna(s) must not be colocated or operated in conjunction with any other antenna or transmitter.

SAVE THESE INSTRUCTIONS

Regulatory notice

IC Notice

The term “IC” before the radio certification number only signifies that Industry Canada technical specifications were met. Operation is subject to the following two conditions:

1. This device may not cause interference, and
2. This device must accept any interference, including interference that may cause undesired operation of the device.

This Class B digital apparatus complies with Canadian ICES-003.

Cet appareil numérique de la classe B est conforme à la norme NMB-003 du Canada.

For products sold in the US and Canadian markets, only channels 1-11 are available. You cannot select any other channels.

IC RADIATION EXPOSURE STATEMENT:

This equipment complies with IC RSS-102 radiation exposure limits set forth for an uncontrolled environment. This equipment should be installed and operated so there is at least 8 inches (20 cm) between the radiator and your body. This device and its antenna(s) must not be colocated or operated in conjunction with any other antenna or transmitter.

SAVE THESE INSTRUCTIONS

Before you start

Installation

Install the product according to the instructions in this manual and local codes.

Grounding

This appliance must be grounded. In the event of malfunction or breakdown, grounding will reduce the risk of electric shock by providing a path of least resistance for electric current. This appliance is equipped with a cord having an equipment-grounding conductor and a grounding plug. The plug must be plugged into an appropriate outlet that is properly installed and grounded in accordance with all local codes and ordinances.

WARNING

Improper connection of the equipment-grounding conductor can result in a risk of electric shock. Check with a qualified electrician or service representative or personnel if you are in doubt as to whether the appliance is properly grounded.

Do not modify the plug provided with the appliance: if it will not fit the outlet, have a proper outlet installed by a qualified electrician.

Installing the product

1. Select a solid, level location with adequate space for the following clearances.

Top	25 mm
Sides	5 mm
Rear	15 mm

- If the minimum clearances are not met, performance will decrease due poor ventilation and condensation may occur on the product exterior.
 - Do not install the product in direct sunlight or hot and cold places. The ambient temperature must be between 10 °C-35 °C. If the ambient temperature is too high or too low, the product may not operate normally, or performance may decrease.
2. Turn the **leveling feet (A)** clockwise or counterclockwise to adjust the height until the product is level.

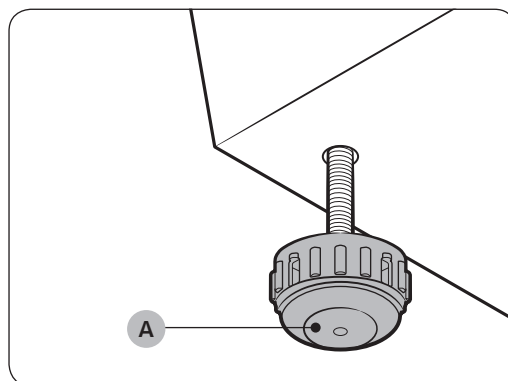

Before you start

NOTE

If the product wobbles or if you want to raise the height of the rear side, assemble the provided rear leveling feet on the bottom-rear sides of the product.

3. Insert the water tray as shown in the figures.

- Make sure the side marked 'TOP' is facing upward.

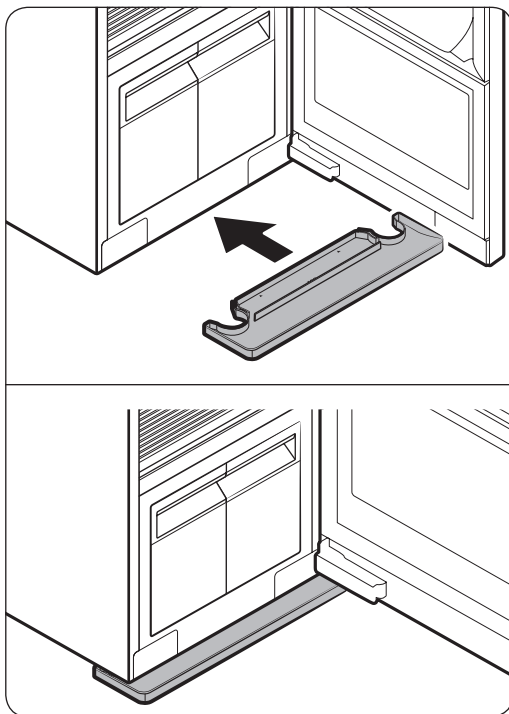

4. Plug in the product to a 230 V / 50 Hz grounded outlet.
- If you do not have grounded outlets, contact a Samsung service center for alternative methods to ground the product.

NOTE

- After installing the product, you must wait at least 2 hours before using it.
- The product consumes more water the first time the product is used. You may have to fill the Refill Tank more than one time.

Securing AIRDRESSER with the anti-tip strap (optional)

AIRDRESSER may tip-over by external force or children. If necessary, use the anti-tip strap to secure AIRDRESSER and prevent tip-over. (Refer to the figure.)

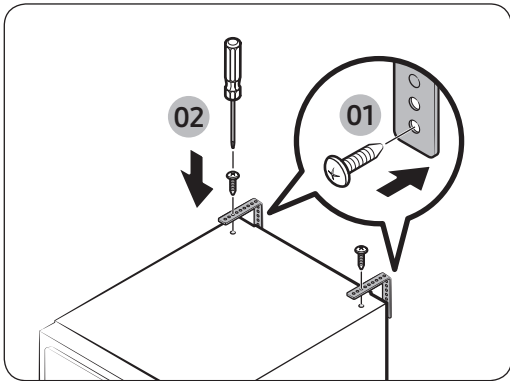

⚠ CAUTION

You must unplug the product before securing AIRDRESSER with the anti-tip strap.

📄 NOTE

- Use the provided screw to fasten the anti-strap to a wall.
- Use the screws fastened on top of AIRDRESSER to fasten the anti-strap to AIRDRESSER.

Setting the language

When you turn on the product for the first time after the installation, the language selection screen appears on the control panel display. Follow the instructions to select the language.

1. Tap < or > to select a language.
2. Tap and hold **Start/Pause** ▷|| to save the selected language.

📄 NOTE

- Language setting may not be applicable in some countries.
- To change the language afterward, tap and hold **Normal** and **Delicates** for 3 seconds, and then follow the above instructions.

Before you start

Product overview

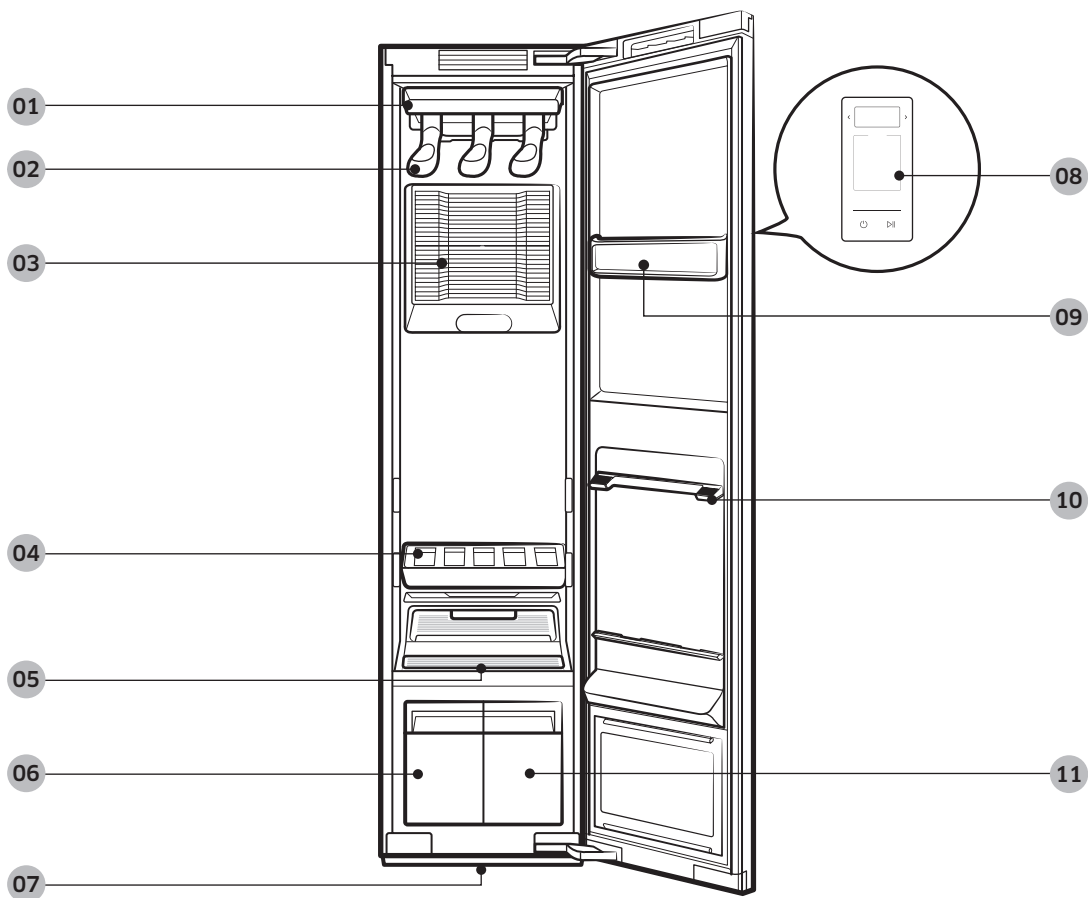

01 Air hole

02 Air hanger

03 Air Filter

04 Shelf

05 Lint filter

06 Drain tank

07 Water tray

08 Control panel

09 Accessory care zone

10 Shelf holder

11 Refill Tank

Accessories

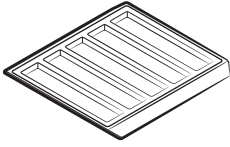

Shelf

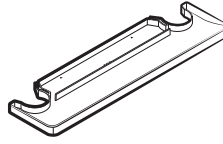

Water tray

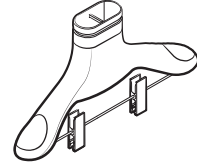

Air hanger

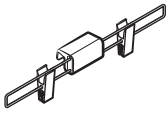

Weight kit

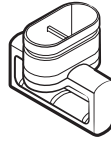

Regular hanger kit

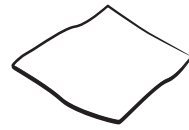

Cleaning cloth

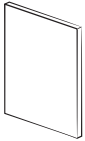

User manual

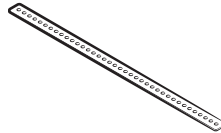

Anti-tip strap



Screw (for anti-tip strap)

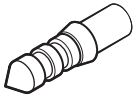

Screw anchor (for anti-tip strap)

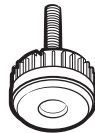

Rear leveling feet

Before you start

Control panel

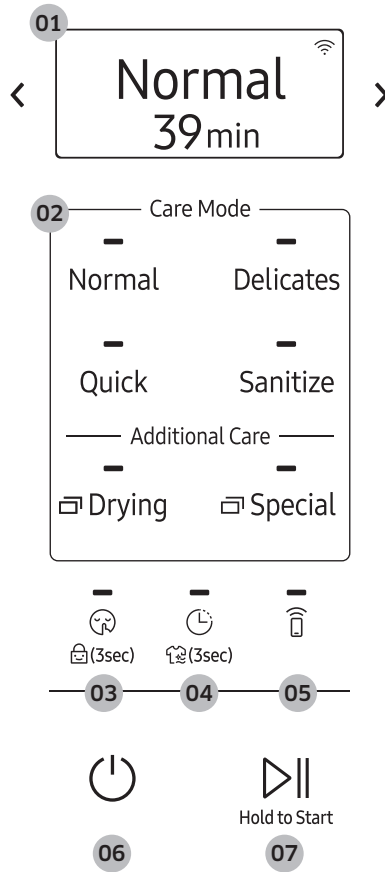

01 Display



Displays the selected cycle and estimated time remaining, notifications, and Wi-Fi connectivity.

02 Cycles





Tap a cycle to select. For more information about cycles, see page 22.

03 Silent / Child Lock (3 sec)

Silent 	Tap to turn Silent on or off. Silent reduces operating noise. NOTE Silent will increase cycle time.
--	--

Child Lock 	<p>Tap and hold for 3 seconds to turn Child Lock on or off. Child Lock deactivates all buttons except Power .</p> <p> NOTE When Child Lock is on, it will remain on until you turn it off.</p>
--	--

04 Delay End / Keep Fresh (3 sec)

Delay End 	<p>Tap to turn Delay End on, and then tap to increase the end time (from 1-24 hours).</p> <p> NOTE</p> <ul style="list-style-type: none"> • You cannot use Delay End with Sensor Dry. • Some end times may not be available depending on the selected cycle. • Depending on the items and environment, the actual end time may be different than the set time.
Keep Fresh 	<p>Tap and hold for 3 seconds to turn Keep Fresh on or off. You can keep items fresh if you will not be able to immediately take items out after a cycle has finished.</p> <p> NOTE</p> <ul style="list-style-type: none"> • Keep Fresh stays on up to 24 hours after a cycle has finished. • Turning off the power or opening the door turns Keep Fresh off. • When Keep Fresh is on, the display will turn off to save energy.

05 Smart Control

Tap to turn Smart Control on or off. For more information about **Smart control**, see page 31.

06 Power

Tap to turn the power on or off.

07 Start/Pause

Tap and hold to start the product. Tap to pause the product.

Before you start

Cycle overview

Daily cycles

Cycle	Description
Normal	<ul style="list-style-type: none">• For freshening your everyday wear.
Delicates	<ul style="list-style-type: none">• For delicate items such as chiffon, lace, and items with decorations.• For rayon, you must use this cycle.
Quick	<ul style="list-style-type: none">• To quickly care for items with light odors and wrinkles.
Sanitize	<ul style="list-style-type: none">• To sanitize your clothes with steam. <p> NOTE</p> <ul style="list-style-type: none">• Do not put more than one large or bulky item. Large or bulky items may block the steam and airflow.• If you stop or change the cycle when the Sanitizing message appears on the display, items may get damaged or not dry completely.

Drying cycles



CAUTION

Do not use any of the following items for Drying cycles.

- Leather, fur, feather, velvet, silk.
- Any items containing rubber or sponge.
- Items made of wool blended fabrics, water-repellent fabrics, silk-blended, or hemp-blended fabric.
- Fur blankets with fur length exceeding 1 cm, wool blankets, carpets, mattresses.
- Lingerie with laces, pantyhose, stockings.





NOTE

Drying results may vary depending on thickness of the items.

Cycle	Description
Sensor Dry	AIRDRESSER automatically sets the time to dry items.  NOTE <ul style="list-style-type: none">• Using Sensor Dry causes the drain tank to fill quickly.• Sensor Dry may not dry excessively wet items and large or bulky items well. If items are not dry, run the cycle again.
Time Dry	Manually set the time (1-3 hours) to dry items.  NOTE <ul style="list-style-type: none">• Time Dry may not dry excessively wet items and large or bulky items well. If items are not dry, run the cycle again.
Room Care	For dehumidifying the surrounding area. You can select 2 or 4 hours.  NOTE <ul style="list-style-type: none">• Make sure the product is empty when using Room Care.• The indoor temperature may increase.

Before you start

Special cycles

Cycle	Description
Suits	<p>For sharpening creases in trousers.</p> <p> NOTE</p> <ul style="list-style-type: none">• Put the jacket in the middle air hole and trousers on the right air hole.• For best results, use with the weight kit.
School uniform	<p>For school uniforms that cannot be washed or dried daily.</p>
Wool/Knit	<p>For woollen or knit items.</p> <p> NOTE</p> <p>To avoid deforming items, neatly fold items and lay on the shelf.</p>
Outdoor	<p>For outdoor or active wear.</p>
Down Jackets	<p>To fluff heavy, down-filled jackets that have been stored for a long time.</p> <p> NOTE</p> <p>To prevent blocking air circulation, hang only one item in the middle air hole.</p>
Fur/Leather	<p>Eliminates moisture and dust from fur and leather items.</p> <p> NOTE</p> <ul style="list-style-type: none">• Operating noise may be louder during this cycle.• Follow all item care labels.• For best results, use for only one item.• Make sure fur items are dry before using this cycle.
Heavy Duty	<p>For caring for thick fabric items such as sweaters.</p>
Self Clean	<p>Automatically cleans the product.</p> <p> NOTE</p> <ul style="list-style-type: none">• Make sure the product is empty.• For best results and optimal cleaning, do not stop the cycle or open the door before Self Clean is complete.• This cycle does not eliminate mold.

Download cycles

You can use additional cycles when connected with the SmartThings app.

1. Tap **Power** ⏻.
2. Tap **Special** repeatedly to select **Download**.
3. On your smartphone, follow the onscreen instructions to select from the available download cycles.
 - You can select from 6 download cycles:
 - You can download the following cycles.
 - Denim, Down dry, Babywear, Bedding, Toys, Accessories.

Before you start

Fabric care guide

- Fabrics have different care management depending on how they were processed and finished. This fabric care guide does not cover all materials and therefore use it for just a reference. Make sure to check the care label on your clothing before using with AIRDRESSER to prevent any damage.
- Do not put items that are not colorfast, are heat-sensitive, or are not suitable for washing with water in the General, Special, or Sanitize cycles. Do a water blot test on a small, inconspicuous spot (an inside seam) to determine if the fabric is colorfast. For further assistance, consult the clothing manufacturer, a dry-cleaning professional, or a more detailed fabric care guide.

Cycle category

Refer to the following table to check specific cycles included in each category stated in the Fabric care guide table.

Category	Cycles
General cycles	Normal, Quick, Delicates
Special cycles	Suits, School uniform, Wool/Knit, Outdoor, Down Jackets, Fur/Leather, Heavy Duty, Winter Coat**, Denim**, Accessories*
Sanitize cycles	Sanitize, Babywear**, Bedding**, Toys**
Drying cycles	Sensor Dry, Time Dry, Down Dry**

* = Special cycles / ** = Download cycles

Before you start

Fabric care guide table

Natural fibres - vegetable fibres

Fabric	Cycles					Clothes / Remarks
	General		Special	Sanitize	Drying	
	Reducing wrinkles	Deodorising				
Cotton		●	●	●	●	Towels, socks, underwear, jeans, sportswear, t-shirts, blankets Wrinkles on 100 % cotton fabrics may remain. Iron after cycle if desired.
Linen, hemp, ramie		●	●	●	●	Summer clothes, tablecloths Some wrinkles may remain. Make sure fabrics are washable/hand washable before using the General, Special, or Sanitize cycles. Lay delicate clothes on shelf. Do not use starched clothes.
Rayon	●	●	●		●	Suit lining, blouses, neckties, pyjamas

● = Possible / ✖ = Check care label

Natural fibres - animal fibres

Fabric	Cycles					Clothes / Remarks
	General		Special	Sanitize	Drying	
	Reducing wrinkles	Deodorising				
Alpaca, camel hair, cashmere	✖	✖	●			Coats, suits Lay knitwears on the shelf. Alpaca and camel hair shrink in hot water.
		✖	●			Scarves, knitwear Lay knitwears on the shelf. Alpaca and camel hair shrink in hot water.
Fur, leather			●*			Coats, scarves * Only use Fur/Leather cycle. Leather must be 100 % natural leather (No artificial leather)
Silk						Silk neckties, ribbons, scarves, blouses Silk fabrics are not suitable for AIRDRESSER.

Before you start

Fabric	Cycles					Clothes / Remarks
	General		Special	Sanitize	Drying	
	Reducing wrinkles	Deodorising				
Wool		✖	●*		●	Sweaters, knitwear Lay knitwears on the shelf. Some wool shrinks when washed in hot water. Make sure fabrics are washable/hand washable before using the General or Special cycles. * Wool/Knit cycle is recommended.
	●	●	●*	✖	●	Winter coat, suits Lay knitwears on the shelf. Some wool shrinks when washed in hot water. Make sure fabrics are washable/hand washable before using the General, Special, or Sanitize cycles. * Winter Coat or Suits cycle is recommended.

● = Possible / ✖ = Check care label

Artificial fibres

Fabric	Cycles					Clothes / Remarks
	General		Special	Sanitize	Drying	
	Reducing wrinkles	Deodorising				
Acetate	●	●	●	●	●	Suit lining, blouses, neckties, pyjamas
Acrylic	●	●	●	●	●	Thermal underwear, knitwear Lay clothes on shelf.
Nylon	●	●	●	●	●	Stockings, lingerie Lay clothes on shelf.
	●	●	●	●	●	Sportswear
Polyurethane	●	●	●	●	●	Stretchable clothing (containing less than 5 %) If the item contains more than 5 % polyurethane (ex. Swimwear), check the care label.
Polyester	●	●	●	●	●	Outdoor wear, sports wear, T-shirts, shirts, blouses





















● = Possible / ✕ = Check care label

Before you start

Fabric care labels

Most clothing includes fabric care labels which contain instruction for proper care. The following table contains some of the symbols that may help you choose appropriate items for AIRDRESSER.

Fabric care labels that can be used with AIRDRESSER

Category	Label	Meaning	Use with AIRDRESSER
 Washing labels		Normal	0
		Permanent press	0
		Delicate	0
		Do not wash	0*
		Hand wash	0
 Tumble dryer labels		No heat	X
		Low	0
		Medium	0
		High	0
		Normal	0
		Permanent press	0
		Delicate	0
		Do not tumble dry	0
 Drying labels		Hang dry	0
		Drip dry	0
		Dry Flat	0**
		Dry in shade	0
		Do not dry	X

* Some clothing that does not recommend washing (such as fur or leather fabrics) can be used with AIRDRESSER. Please refer to the fabric care guide.

** Use the rack for items with this symbol on the fabric care label.

Smart control

Wi-Fi connection

- Recommended encryption methods are WPA/TKIP and WPA2/AES. Newly developed Wi-Fi protocols or unapproved Wi-Fi protocols are not supported.
- The reception sensitivity of a wireless network may be affected by surrounding wireless environments.
- If your Internet provider has registered the MAC address of your PC or the modem module for permanent use, your Samsung AIRDRESSER may fail to connect to the Internet. If this is the case, contact your Internet provider
- The Internet firewall may interrupt your Internet connection. If this happens, contact your Internet provider.
- If Internet failure continues after following the measurement of your Internet provider, contact a local Samsung retailer or service center.

Downloading the app

On an app market (Google Play Store, Apple App Store, Samsung Galaxy Apps), search for the SmartThings app, and then download and install the app on your device.

NOTE

- SmartThings may not be compatible on some tablets or smartphones.
 - The recommended Android OS is 6.0 or higher (with minimum 2 GB or RAM).
 - The supported display resolutions for Android are 1280 x 720 (HD), 1920 X 1080 (FHD), 2560 x 1440 (WQHD).
 - The recommended iOS is 10.0 or higher (iPhones must be iPhone 6 or higher).
 - The supported display resolutions for apple devices are 1334 X 750, 1920 x 1080.
- The app is subject to change without notice for improved performance.

Log in

You must first log into SmartThings with your Samsung account. To create a new Samsung account, follow the instructions on the app. You don't need a separate app to create your account.

NOTE

If you have a Samsung account, use the account to log in. A registered Samsung smartphone user automatically logs in.

Before you start

Registering your appliance to SmartThings

1. Make sure your smartphone is connected to a wireless network. If not, go to **Settings**, turn on the wireless connection, and then select an AP (Access Point).
2. Open **SmartThings** on your smartphone.
3. If a message of “**A new device is found.**”, select **Add**.
4. If no message appears, select **+** and select your appliance in a list of devices available. If your appliance is not listed, select **Device Type > Specific Device Model**, and then add your appliance manually.
5. Follow the onscreen instructions to complete registration.

SmartThings overview

Category	Function	Description
Monitoring	Cycle Status	You can check the current cycle and options, and the remaining cycle time.
	Smart Control	The Smart Control status is shown for AIRDRESSER.
	Energy Monitoring	You can monitor the energy consumption status.
Control	Start / Pause / Cancel	Select a cycle and necessary options, and then select Start / Pause / Cancel to start an operation, to stop temporarily, or to cancel the current operation.
Notification	Cycle Completed	Notifies you the current cycle is complete.

Category	Function	Description
AIRDRESSER functions	Care Recipe	Select the fabric type and options and get recommendations for the most suitable cycle.
	My Closet	By inputting clothing information (such as fabric material), you can add your clothes to the app and get recommended cycles and a care history.
	Special Cycle Management	You can save up to 9 cycles and you can delete or change the order of the cycles.
	HomeCare Manager	Get advice to help you keep your AIRDRESSER in perfect condition. Check your cycle usage patterns, energy consumption, and get alerts for product maintenance.

Before you start

Open Source Announcement

The software included in this product contains open source software. You may obtain the complete corresponding source code for a period of three years after the last shipment of this product by sending an email to <mailto:oss.request@samsung.com>.

It is also possible to obtain the complete corresponding source code in a physical medium such as a CD-ROM; a minimal charge will be required.

The following URL http://opensource.samsung.com/opensource/SMART_AT_051/seq/0 leads to the download page of the source code made available and open source license information as related to this product. This offer is valid to anyone in receipt of this information.



NOTE

Hereby, Samsung Electronics, declares that the radio equipment type appliance is in compliance with Directive 2014/53/EU. The full text of the EU declaration of conformity is available at the following Internet address: The official Declaration of conformity may be found at <http://www.samsung.com>, go to Support > Search Product Support and enter the model name.

Wi-Fi max transmitter power : 20 dBm at 2.412 GHz - 2.472 GHz

Product and accessory use

Using a cycle

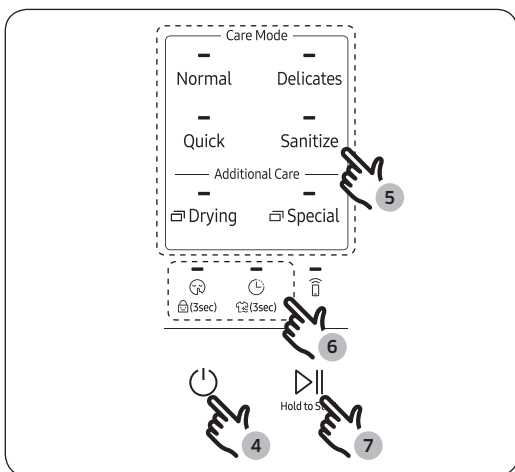
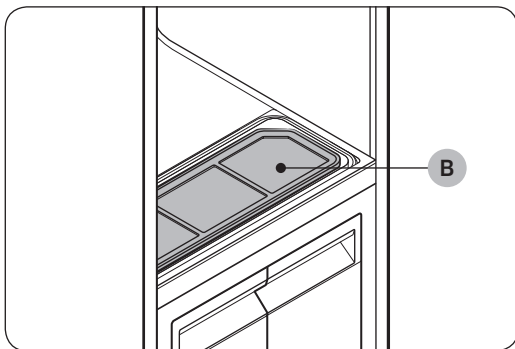
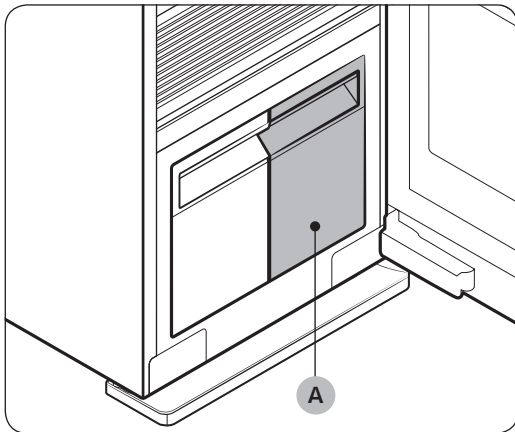

1. Make sure the **Refill Tank (A)** is filled with water.

2. Make sure the **lint filter (B)** is clean.

3. Input clothes as instructed in the **Using the accessories** section.

4. Tap **Power** .





5. Select a cycle.

- Tap **Normal**, **Delicates**, **Quick** or **Sanitize**.

- For **Drying** cycles, tap **Drying** repeatedly to select a desired Drying cycle.

- For **Special** cycles, tap **Special** repeatedly to select a desired special cycle.

6. Select options if necessary.

- **Silent** , **Child Lock** , **Delay End** , **Keep Fresh** .

7. Tap and hold **Start/Pause**  for 3 seconds.

Product and accessory use

Usage guidelines

Before use

- This product cannot be used to clean items. For best results, wash and dry all items before using the product.
- Before using the product, we recommend washing items with strong odors or items that have been stored for a long time.
- Separate items by odor strength.
- Check all clothing or item labels before using the product.
- Before placing the clothing into the product, make sure to empty all pockets.
- Do not use the product as a storage closet.
- The product may not remove pet hair.

During use

- Make sure items are not touching the bottom of the product. If necessary, use the shelf to stop items that are hung from touching the bottom of the product.
- Hissing noises may occur during a steam process.
- If you need to stop a cycle before it will finish, make sure to run the Drying cycle.
- Operating time depends on the environment and type of items.
- If used consecutively, the product may display a different operating time than what will occur.
- Do not open the door while the product is operating.

After use

- The amount of wrinkles removed may vary depending on the fabric type.
- Remove items immediately after a cycle has finished. If you cannot remove items immediately, use Delay End or Keep Fresh.
- When removing items, hold both the items and the hanger.

Using the accessories

Air hangers

Use the provided Air hangers for items such as jackets, sportscoats, and blazers.

 **NOTE**

- Make sure the interior and exterior of the hangers are clean and free of foreign matter.
- Do not use hangers for knits, wools, lingerie.
- The maximum lengths of items must be 110 cm for tops and 100 cm for bottoms.
- Depending on the type or size of the fabric, unwanted wrinkles may form on the neck of your clothing.



To use the Air hangers

1. Hang items on hangers in the same direction.
 - To prevent items from falling off the hangers, make sure to button all buttons and zip all zippers.
 - Make sure all items are hung flatly. Make sure the hanger clips do not protrude outward.
2. Slide the hangers into the air holes until you hear a clicking sound.
 - Make sure hangers are facing the same direction.
 - If the Air hangers are not properly inserted into the air hole, vibrations and noises may occur.

 **NOTE**

For best results, avoid hanging longer items from the middle hole.

Product and accessory use

Regular hanger kit

You can use the regular hanger kit to use regular hangers to hang your items. However, for best results, we recommend using the Air hangers.

NOTE

- Use hangers that will not be deformed by heat.
- Make sure the interior and exterior of the hangers are clean and free of foreign matter.
- Do not use plastic/silicone/wooden hanger and hangers with adhesive.
- Do not use hangers from laundry that may become rusty.

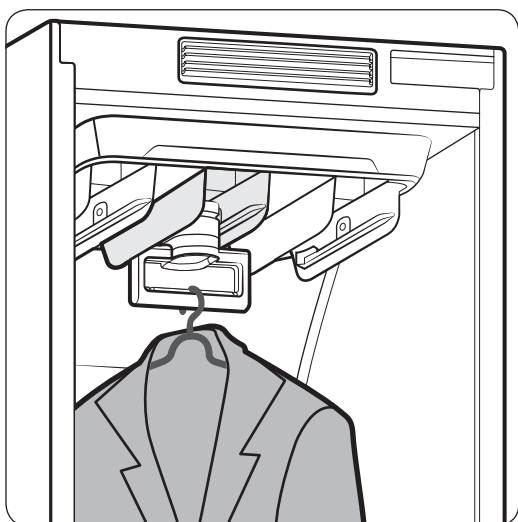
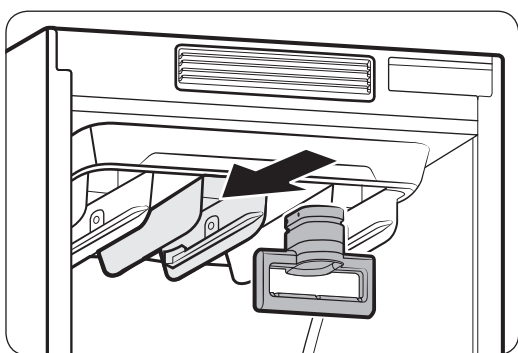

To use the regular hanger kit

1. Hang items on hangers in the same direction.
 - To prevent items from falling off the hangers, make sure to button all buttons and zip all zippers.
 - Make sure all items are hung flatly. Make sure the hanger clips do not protrude outward.
2. Slide the regular-hanger kit into the air holes until you hear a clicking sound, and then hang the hangers on the regular-hanger kit.
 - Make sure hangers are facing the same direction.
 - If the regular-hanger kit is not properly inserted into the air hole, vibrations and noises may occur.

NOTE

For best results, avoid hanging longer items from the middle hole.

Weight kit

NOTE

- Make sure the trousers or weight kit does not touch the bottom of the product.
- The maximum length of trousers must be 100 cm.

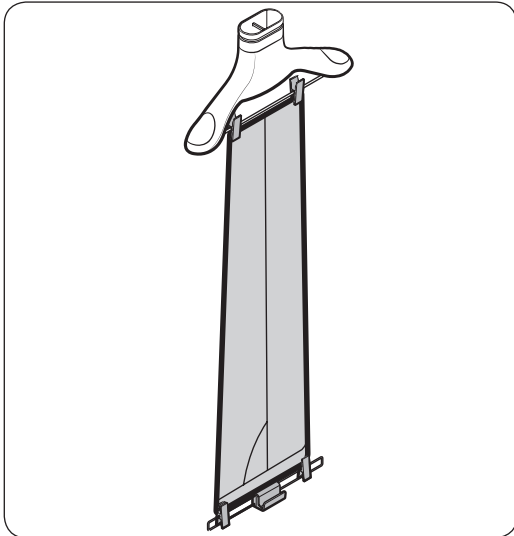

To use the weight kit

1. Clip the bottom of the trousers to the Air hanger.
2. Clip the other end of the trousers to the weight kit.
3. Slide the Air hanger into the air holes until you hear a clicking sound.

NOTE

For sharper creases, spread out the trousers by moving the clips outward.

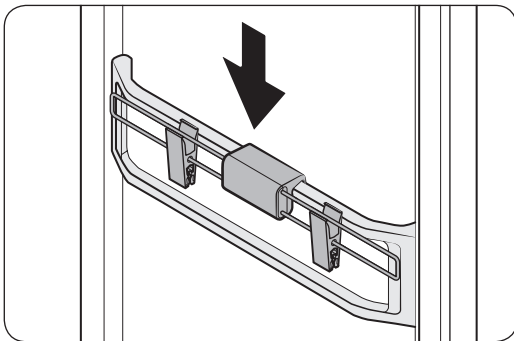

Store the weight kit on the accessory care zone when not in use.

Product and accessory use

Shelf

Use the provided shelf for items that cannot be used with hangers.

NOTE

- Only place clothes or clothing accessories. Do not put heavy items or use the shelf to store any other objects
- Make sure children do not sit or climb on the shelf.
- Make sure items do not hang off the front, back, or sides of the shelf, or hang through the shelf grates.
- Do not stack items on top of other items.

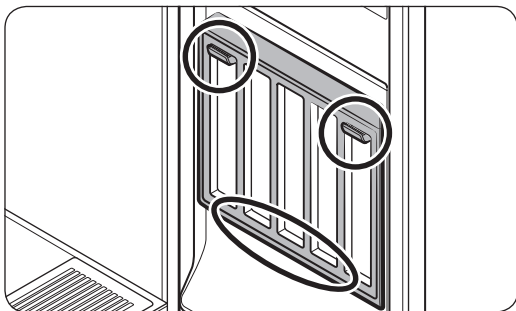
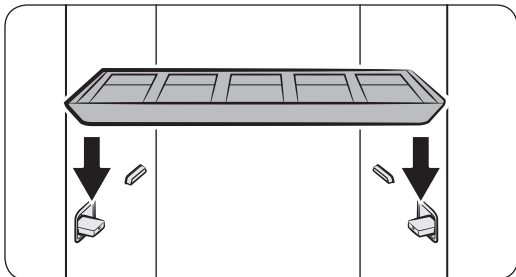
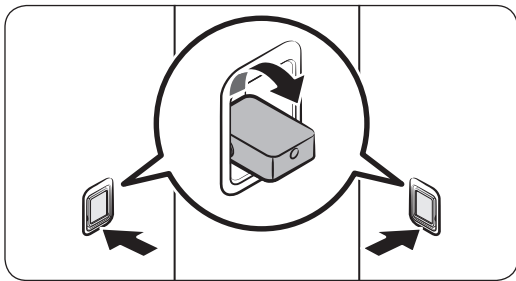

To use the shelf

1. On the side walls, press the bottom part of the shelf holders to turn them out.

2. Place the shelf on the shelf holders. Make sure the grooves on the shelf are firmly sitting on the holder.

NOTE

A gap between the sides of shelf and the side walls is normal.

Store the shelf on the door when not in use. Place the shelf on the bottom holder, and then hang it on the top holders.

Accessory care zone

Use the accessory care zone for scarves.

To securely hang the scarf, refer to the figures below.

Method 1

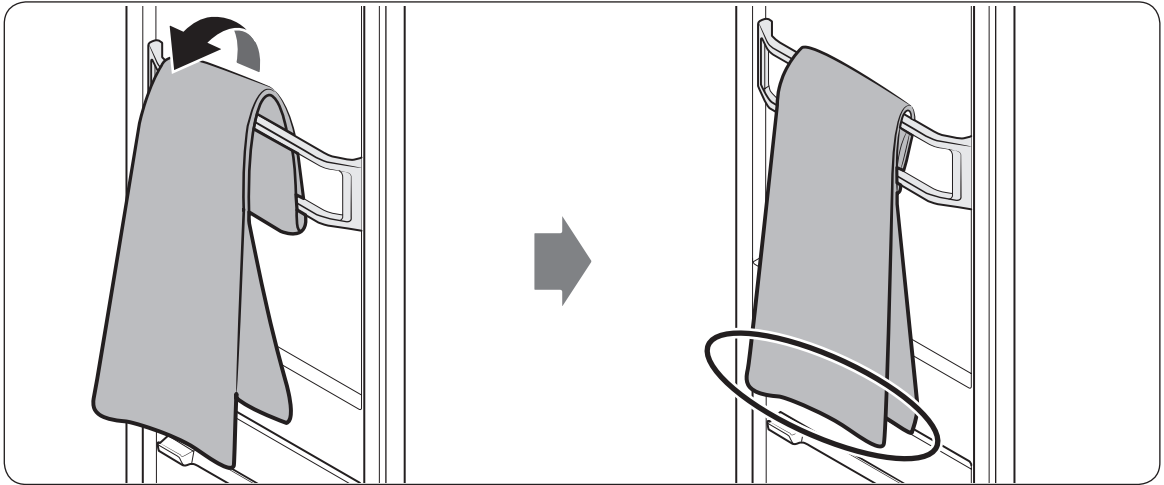

Method 2

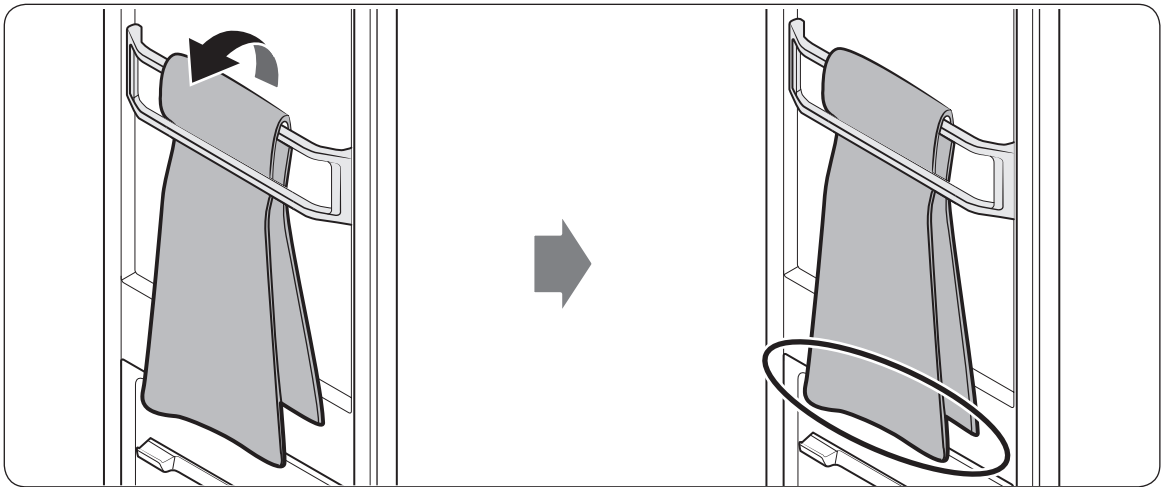

- Make sure the lengths of both ends are even.
- Depending on the fabric type, wrinkles may not be removed.

Product and accessory use

Refill Tank

NOTE

- Before using the product, make sure there is water in the Refill Tank.
- The product consumes more water the first time the product is used.
- It is recommended to use filtered water.
- If you are not going to use the product for a long time, empty the Refill Tank.
- A full Refill Tank lasts approximately 4 cycles.
- Fill the Refill Tank with water only. Putting any other liquids, such as detergent or fabric softener, may cause problem to the product.
- Do not use the water in the drain tank to fill the Refill Tank.

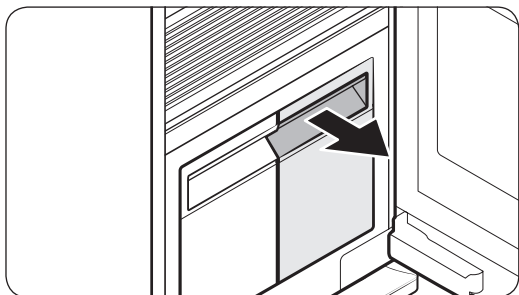

To fill the Refill Tank

1. Pull out the Refill Tank.
2. Open the back cover, fill to the **MAX** line.
3. Reinsert the Refill Tank.

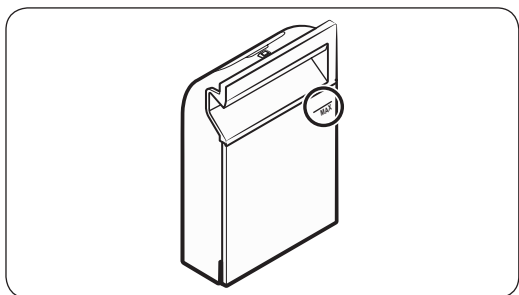

Drain tank

Before using the product or if you are not going to use the product for a long time, make sure to empty the drain tank.

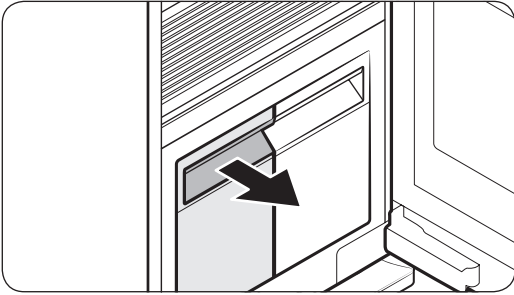

To empty the drain tank

1. Pull out the drain tank.
2. Empty the tank.
3. Reinsert the drain tank.

Fresh Finish™

Use the Fresh Finish™ compartment to give your clothes a laundry fresh smell.

NOTE

- Insert a dryer sheet into the Fresh Finish™ compartment or spray your desired perfume 4-5 times on a cotton pad and insert into the Fresh Finish™ compartment. The strength of the scent diffused will differ depending on what is inserted and the scent may remain inside the AIRDRESSER after the cycle is complete.
- After the cycle is complete, remove the dryer sheet or cotton pad and dispose of it.

How to use Fresh Finish™

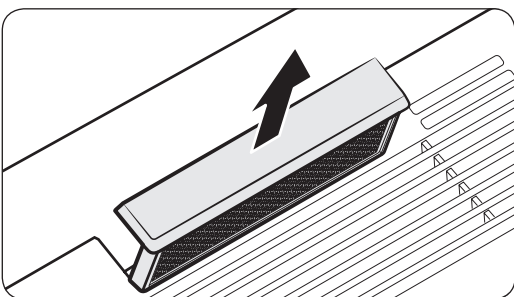

1. Slide out the Fresh Finish™ compartment from the inside of the AIRDRESSER.

Product and accessory use

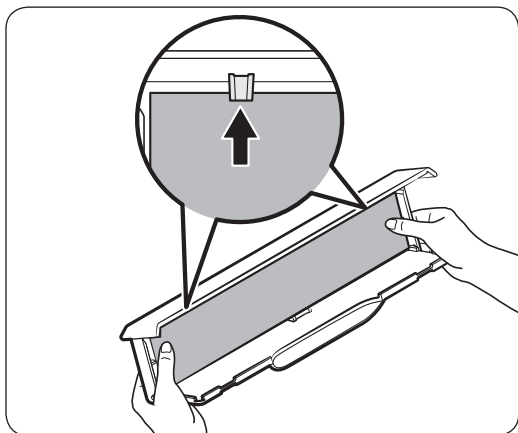

2. Insert a dryer sheet or perfumed cotton pad into the Fresh Finish™ compartment.

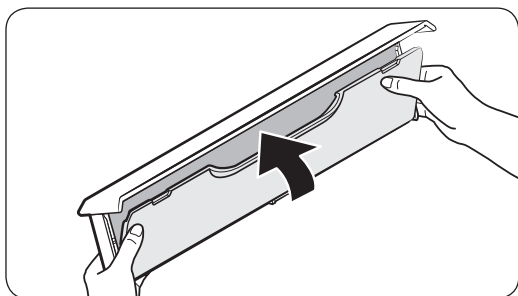

3. Close the cover until you hear it click into place.

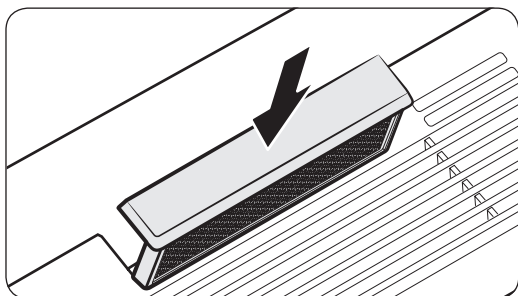

4. Insert back into the AIRDRESSER and run chosen cycle.

NOTE

- If you use a dryer sheet or perfumed cotton pad, the scent may remain inside the AIRDRESSER after the cycle is complete.
- Dryer sheets and cotton pads are not provided with the AIRDRESSER.
- The effectiveness of Fresh Finish™ cannot be guaranteed since it depends on what is inserted into the Fresh Finish™ compartment.

Cleaning and maintenance

CAUTION

- Unplug the product before cleaning it.
- Do not use abrasive or flammable cleaners.
- Do not spray water directly onto the product when cleaning it.

Exterior

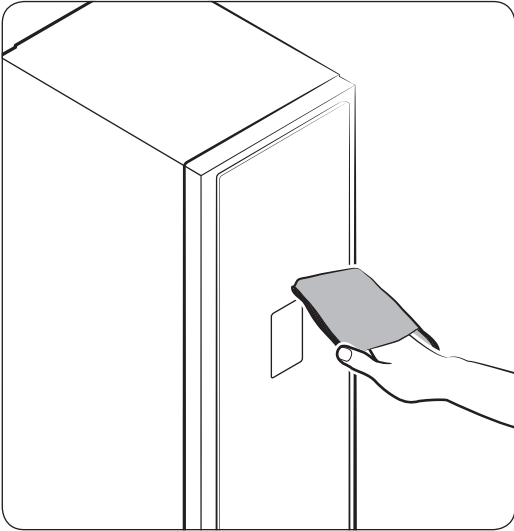

Use the cleaning cloth to clean the exterior. For stubborn stains, use a damp cloth and then wipe dry.

Cleaning and maintenance

Water tanks

Clean both tanks on a regular basis. Completely dry before reinserting.

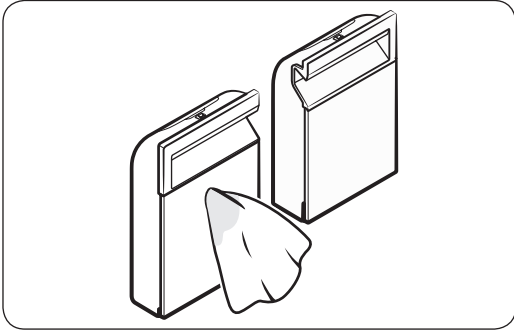

Use a damp cloth to clean the exterior.

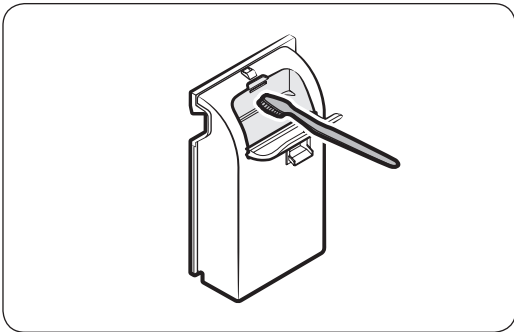

Use a soft brush to clean the interior.

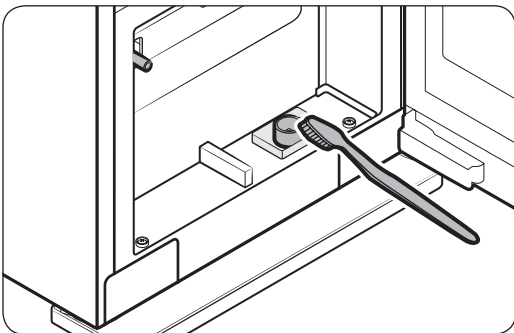

Use a soft brush to clean the tanks' inlet and outlet.

Water tray

NOTE

- Empty the water tray on a regular basis.
- Make sure to reinsert the water tray after emptying the water.

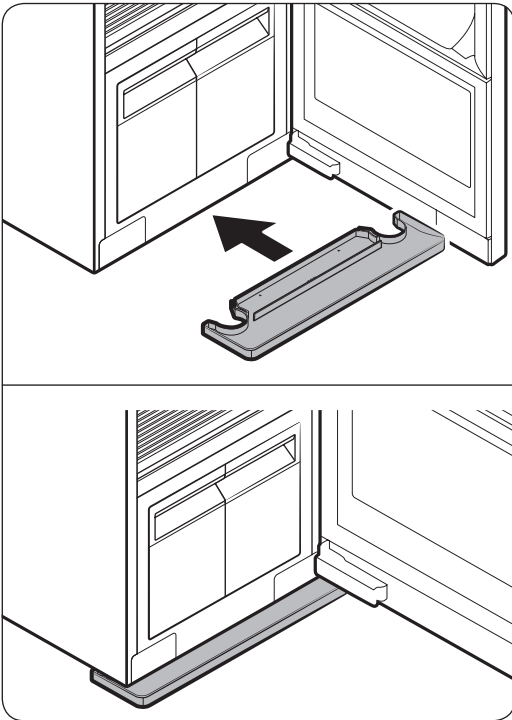

Correctly insert the water tray as shown in the figures.

- Make sure the side with TOP is facing up.

Cleaning and maintenance

Air Filter

If you frequently use the product for heavy items or items that accumulate a large amount of dust, we recommend cleaning the Air Filter frequently.

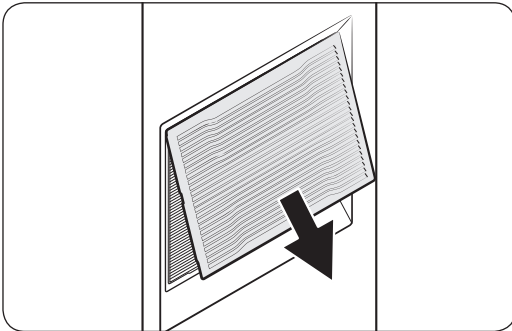

To replace the Air Filter

1. Hold the bottom of the cover and pull out.
2. While pressing the two hooks on the upper part of the filter, pull to remove.
3. Use a brush and running water to clean the filter.
4. Completely dry the filter in a shaded area and reinsert the filter.

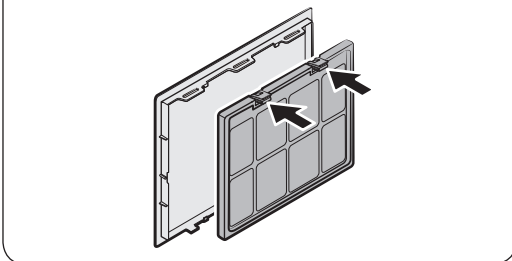
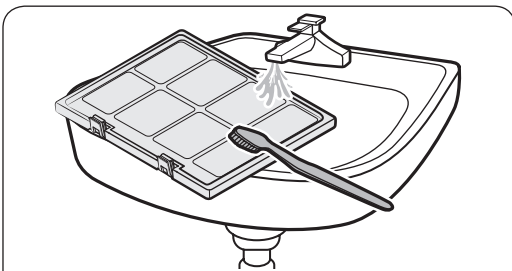
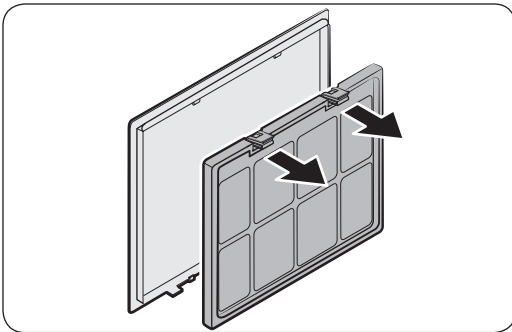

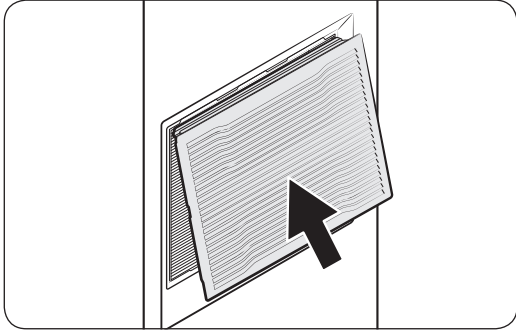

5. Insert the top of the cover into the product, and then push the cover.

Cleaning and maintenance

Lint filter

- For best results, clean the lint filter before or after using the product.
- Replace a damaged lint filter with a new lint filter.

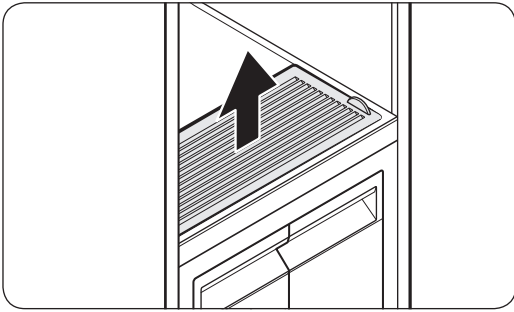

To clean the lint filter

1. Open the cover.

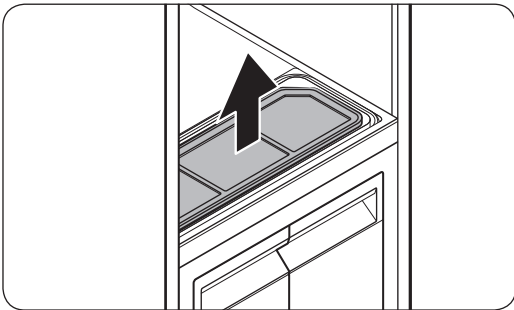

2. Remove the lint filter.

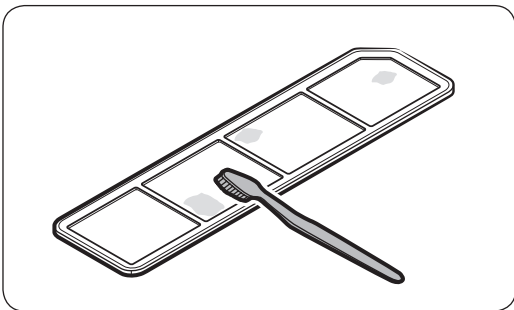

3. Use a brush and running water to clean the lint filter. Completely dry the lint filter in a shaded area.

4. Reinsert the lint filter, and then close the cover.

Descaling

Perform descaling regularly to increase the performance and lengthen the lifespan of the product. If you do not perform descaling immediately after getting the notification message, some functions may be restricted for use and may cause performance decrease or even shortens the lifespan of the product.

1. When the **Descaling Required** message appears on the display, remove all items from the product and then tap and hold **Sanitize** and **Drying** for 3 seconds.
2. Empty the supply and drain tanks.
3. Dilute a descaling agent with water as recommended by the manufacturer.
4. Fill the Refill Tank with the diluted descaling agent up to the **MAX** line.
5. Tap and hold **Start/Pause** ▷|| to start descaling.
 - If the **Empty Water** message appears on the display during descaling, empty the drain tank.
6. When the **Refill/Drain the tank** message appears on the display, empty both supply and drain tanks and then rinse them thoroughly.
7. Fill the Refill Tank with clean water up to the **MAX** line, and then insert the supply and drain tanks.
8. When **Supply/Drain Complete** message appears on the display, tap and hold **Start/Pause** ▷||.
 - If the **Empty Water** message appears on the display during descaling, empty the drain tank.
9. When descaling is complete, empty the drain tank and fill the Refill Tank with water.
 - You can use AIRDRESSER once you finish all these steps.

NOTE

- Vibration and noise may occur during the descaling process; this is normal, and there is no problem with the product.
- You may see the **Fill Water** message when you use the product the first time after descaling. This is normal. Fill the Refill Tank with water and press **Start/Pause** ▷|| to resume.
- Bubbles may form if the descaling agent is not rinsed thoroughly. Make sure to rinse the supply and drain tank thoroughly after descaling.

Cleaning and maintenance

Moving the product to another location

- There are two wheels underneath the product to assist moving it.
- To prevent the product from tipping over when moving the product, we recommend pushing the middle of the product. Do not push the top or the bottom.
- Empty the supply and drain tanks before moving the product to another location. If the tanks are not emptied, water can spill while moving the product.

Troubleshooting

Notification messages

Message	Action
Fill Water Fill the Refill Tank	<ul style="list-style-type: none"> • Check if the Refill Tank has enough water. <ul style="list-style-type: none"> - Fill the water up to the MAX line, reinsert the Refill Tank, and then tap Start/Pause ▷ to start. • Check if the Refill Tank is properly inserted. <ul style="list-style-type: none"> - Properly insert the drain tank, and then tap Start/Pause ▷ to start.
Empty Water Empty the drain tank	<ul style="list-style-type: none"> • Check if the drain tank is full. <ul style="list-style-type: none"> - Empty the drain tank, reinsert the drain tank, and then tap Start/Pause ▷ to start. • Check if the drain tank is properly inserted. <ul style="list-style-type: none"> - Properly insert the Refill Tank, and then tap Start/Pause ▷ to start.
Door Open Close the door & Start again	<ul style="list-style-type: none"> • Check if the door is open. <ul style="list-style-type: none"> - Make sure the door is closed, and then tap Start/Pause ▷ to start.
Abnormally Detected Open the Door & Check Inside	<ul style="list-style-type: none"> • Check if the door is open and if Child Lock is on. <ul style="list-style-type: none"> - Make sure the door is closed, and then tap Start/Pause ▷ to start. Make sure children or pets are not in the product.
WIFI Not Connected Check the router	<ul style="list-style-type: none"> • Check if the router is off. <ul style="list-style-type: none"> - Turn the router on, and then connect to the Internet.

NOTE

If a problem persists, contact a local Samsung service center.

Troubleshooting

Checkpoint

Problem	Action
The product does not turn on.	<ul style="list-style-type: none"> • Tap Power ⏻ to turn the product on. • Make sure the power cord is properly plugged in. • Make sure the circuit breaker is on. • Make sure the power cord is plugged into a power outlet rated for this product.
The product does not operate.	<ul style="list-style-type: none"> • Make sure the door is closed, and then tap Start/Pause ▶ . • If you hear water flowing or boiling sounds, the product is preparing for a steam process. This is normal. • Make sure Child Lock is off. • The product may not operate if you have used any liquid other than water. Please contact a Samsung service center.
The product makes sounds.	<ul style="list-style-type: none"> • The product may generate sounds when the compressor operates. This is normal. • The product may generate sounds when it circulates air. This is normal. • The product may generate sounds before and during a steam process. This is normal. • The product may generate sounds to pump out and drain the water. This is normal. • When opening the door, sounds may come from the Refill Tank when the water is flowing through the pipe. This is normal. • If noises become louder, contact a Samsung service center.
The control panel does not work.	<ul style="list-style-type: none"> • After plugging in the product, wait for a moment and try again. The control panel will respond 10 seconds after the power cord has been plugged in. • Clean the control panel and try again. If the problem continues, contact a Samsung service center.
The product vibrates.	<ul style="list-style-type: none"> • Make sure the product is installed on a solid, level surface. • Make sure the product is level.
The Refill Tank is empty after one use.	<ul style="list-style-type: none"> • The product consumes more water the first time it is used. This is normal.
Steam or air is coming out from the door.	<ul style="list-style-type: none"> • Make sure there are no items caught in the door. • Make sure the door is properly closed.

Problem	Action
Operation time continues to increase.	<ul style="list-style-type: none"> Wet items may take longer to dry. Operation time can increase depending on the quantity and moisture level of the items.
Items are wet after a cycle.	<ul style="list-style-type: none"> Make sure the lint filter is clean and properly inserted. Make sure the door gasket is not damaged or items are not caught on the door. If the door gasket is damaged, unplug the power cord and contact a Samsung service center.
Items are not deodorised.	<ul style="list-style-type: none"> Wash items with strong odors or items that have been stored for a long time. Wash items contaminated by oils. Large items such as down-filled jackets may not be deodorised well. Put large items by themselves and run an additional cycle if necessary. Do not put items with strong odor with other items. Separate items by odor strength. Make sure the lint filter and both tanks are clean.
Wrinkles are not removed.	<ul style="list-style-type: none"> Iron items that have been stored for a long time.
Smoke comes out from the product when the door is opened.	<ul style="list-style-type: none"> Some cycles generate steam that may appear to be smoke. This is normal.

Specifications

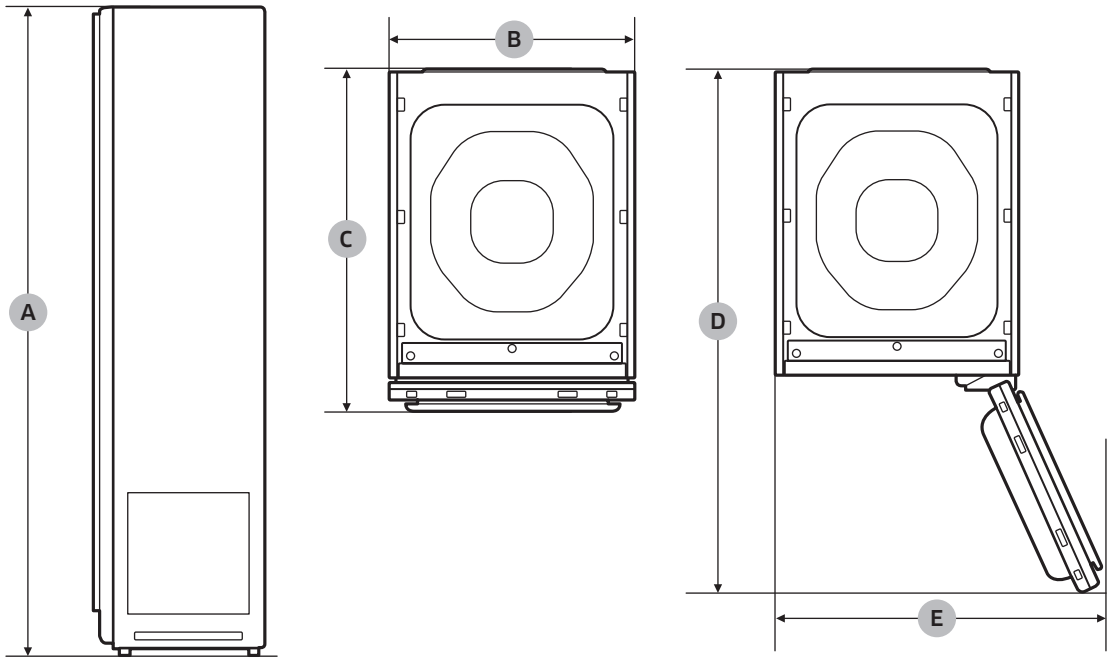

Type		Clothing Care System (AIRDRESSER)	
		DF60*8****G	
Dimensions (mm)	A. Height	1850	
	B. Width	445	
	C. Depth	615	
	D. Depth with door open	1001	
	E. Width with door open	618	
Rated power		120 V / 60 Hz 1300 W, 12 A	
Fuse (Fixed fuse in main PBA)		12 A	
		Tube type	High breaking capacity type
Weight (kg)		89.0	

Specifications

LIMITED WARRANTY (U.S.A.)

SAMSUNG AIR DRESSER

LIMITED WARRANTY TO ORIGINAL CONSUMER PURCHASER WITH PROOF OF PURCHASE

This SAMSUNG brand product, as supplied and distributed by SAMSUNG ELECTRONICS AMERICA, INC. (SAMSUNG) and delivered new, in the original carton to the original consumer purchaser, is warranted by SAMSUNG against manufacturing defects in materials and workmanship for the limited warranty period of:

One (1) Year Parts and Labor

This limited warranty is valid only on products purchased and used in the United States that have been installed, operated, and maintained according to the instructions attached to or furnished with the product. To receive warranty service, the purchaser must contact SAMSUNG at the address or phone numbers provided below for problem determination and service procedures. Warranty service can only be performed by a SAMSUNG authorized service center. The original dated bill of sale must be presented upon request as proof of purchase to SAMSUNG or SAMSUNG's authorized service center to receive warranty service.

SAMSUNG will provide in-home service within the contiguous United States during the warranty period at no charge, subject to availability. To receive in-home service, product must be unobstructed and accessible to the service agent.

If in-home service is not available, SAMSUNG may elect, at its option, to provide transportation of the product to and from an authorized service center. If the product is located in an area where service by a SAMSUNG authorized servicer is not available, you may be responsible for a trip charge or required to bring the product to a SAMSUNG authorized service center for service.

During the applicable warranty period, a defective product will be repaired, replaced, or the purchase price refunded, at the sole option of SAMSUNG. SAMSUNG may use new or reconditioned parts in repairing a defective product, or replace the defective product with a new or reconditioned product. Replacement parts and products are warranted for the remaining portion of the original product's warranty or ninety (90) days, whichever is longer. All replaced parts and products become the property of SAMSUNG and must be returned to SAMSUNG.

LIMITED WARRANTY (U.S.A.)

This limited warranty covers manufacturing defects in materials and workmanship encountered in normal household, noncommercial use of this product and shall not cover the following: damage that occurs in shipment, delivery, installation, and uses for which this product was not intended; damage caused by unauthorized modification or alteration of the product; product where the original factory serial numbers have been removed, defaced, changed in any way, or cannot be readily determined; cosmetic damage including scratches, dents, chips, and other damage to the product's finishes; damage caused by abuse, misuse, pest infestations, accident, fire, floods, or other acts of nature or God; damage caused by use of equipment, utilities, services, parts, supplies, accessories, applications, installations, repairs, external wiring or connectors not supplied or authorized by SAMSUNG; damage caused by incorrect electrical line current, voltage, fluctuations and surges; damage caused by failure to operate and maintain the product according to instructions; in-home instruction on how to use your product; and service to correct installation not in accordance with electrical or plumbing codes or correction of household electrical or plumbing (i.e., house wiring, fuses, or water inlet hoses). The cost of repair or replacement under these excluded circumstances shall be the customer's responsibility.

EXCLUSION OF IMPLIED WARRANTIES

IMPLIED WARRANTIES, INCLUDING THE IMPLIED WARRANTIES OF MERCHANTABILITY OR FITNESS FOR A PARTICULAR PURPOSE, ARE LIMITED TO ONE YEAR OR THE SHORTEST PERIOD ALLOWED BY LAW. Some states do not allow limitations on how long an implied warranty lasts, so the above limitations or exclusions may not apply to you. This warranty gives you specific rights, and you may also have other rights, which vary from state to state.

LIMITATION OF REMEDIES

YOUR SOLE AND EXCLUSIVE REMEDY IS PRODUCT REPAIR, PRODUCT REPLACEMENT, OR REFUND OF THE PURCHASE PRICE AT SAMSUNG'S OPTION, AS PROVIDED IN THIS LIMITED WARRANTY. SAMSUNG SHALL NOT BE LIABLE FOR SPECIAL, INCIDENTAL OR CONSEQUENTIAL DAMAGES, INCLUDING BUT NOT LIMITED TO TIME AWAY FROM WORK, HOTELS AND/OR RESTAURANT MEALS, REMODELING EXPENSES, LOSS OF REVENUE OR PROFITS, FAILURE TO REALIZE SAVINGS OR OTHER BENEFITS REGARDLESS OF THE LEGAL THEORY ON WHICH THE CLAIM IS BASED, AND EVEN IF SAMSUNG HAS BEEN ADVISED OF THE POSSIBILITY OF SUCH DAMAGES. Some states do not allow exclusion or limitation of incidental or consequential damages, so the above limitations or exclusions may not apply to you. This warranty gives you specific rights, and you may also have other rights, which vary from state to state.

SAMSUNG does not warrant uninterrupted or error-free operation of the product. No warranty or guarantee given by any other person, firm, or corporation with respect to this product shall be binding on SAMSUNG.

To obtain warranty service, please contact SAMSUNG at:

Samsung Electronics America, Inc.

85 Challenger Road

Ridgefield Park, NJ 07660

1-800-SAMSUNG (726-7864)

www.samsung.com/us/support

QUESTIONS OR COMMENTS?

COUNTRY	CALL	OR VISIT US ONLINE AT
U.S.A	1-800-SAMSUNG (726-7864)	www.samsung.com/us/support
CANADA	1-800-SAMSUNG (726-7864)	www.samsung.com/ca/support (English) www.samsung.com/ca_fr/support (French)



Sistema para el cuidado de la ropa (AIRDRESSER)

Manual del usuario

DF60*8****G



SAMSUNG

Contenido

Información de seguridad	4
Lo que debe saber acerca de las instrucciones de seguridad	4
Símbolos importantes de seguridad	4
ADVERTENCIA DE ACUERDO CON LA PROPOSICIÓN 65 DE CALIFORNIA	5
Precauciones importantes de seguridad	5
Advertencias generales	7
Advertencias con respecto a la electricidad	9
Precauciones de instalación	11
Precauciones de limpieza	12
Notificación reglamentaria	13
Notificación de la FCC	13
Notificación de la IC	14
Antes de comenzar	15
Instalación	15
Descripción general del producto	18
Panel de control	20
Descripción general del ciclo	22
Guía sobre el cuidado de las telas	26
Etiquetas de cuidado de las telas	30
Smart control	31
Uso del producto y de los accesorios	35
Cómo ejecutar un ciclo	35
Uso de los accesorios	37
Limpieza y mantenimiento	45
Parte exterior	45
Tanques de agua	46
Bandeja de agua	47
Filtro de aire	48
Filtro de pelusas	50
Descalcificación	51
El traslado del producto a otro lugar	52

Resolución de problemas	53
Mensajes de notificación	53
Punto de verificación	54
Especificaciones	56

Información de seguridad

Felicitaciones por la adquisición de su nuevo producto de Samsung. Este manual contiene información importante acerca de la instalación, el uso y el cuidado del producto. Tómese el tiempo necesario para leerlo con el fin de sacarle el mayor provecho a los beneficios y a las características del producto.

Lo que debe saber acerca de las instrucciones de seguridad

Lea el manual con detenimiento para asegurarse de que sepa cómo ejecutar las numerosas características y funciones del producto de un modo seguro y eficiente. Guárdelo en un lugar seguro y cercano al producto para su futura referencia. Utilice este producto solo para el fin previsto tal como se detalla en este manual. En este manual, las advertencias e instrucciones importantes de seguridad no abarcan todas las condiciones y situaciones posibles. Es su responsabilidad usar el sentido común, tener la precaución y el debido cuidado al instalar, realizar el mantenimiento y hacer funcionar el producto. Debido a que las instrucciones de funcionamiento siguientes abarcan varios modelos, las características del producto pueden diferir un poco de aquellas descritas en este manual y, por ende, es probable que no se apliquen todos los signos de advertencia. Si tiene alguna pregunta o inquietud, comuníquese con su centro de servicio más cercano u obtenga ayuda e información en línea en www.samsung.com.

Símbolos importantes de seguridad

El significado de los iconos y signos de este manual:

ADVERTENCIA

Prácticas peligrosas o inseguras que pueden provocar lesiones personales graves, la muerte o daños materiales.

PRECAUCIÓN

Prácticas peligrosas o inseguras que pueden provocar lesiones personales o daños materiales.

PRECAUCIÓN: superficie caliente

NOTA

Indica la presencia de riesgo de lesiones personales o daños materiales.

Estos signos de advertencia se incluyen para evitar que usted u otras personas sufran lesiones.

Sígalos con detenimiento.

Luego de leer el manual, guárdelo en un lugar seguro para su futura referencia.

Lea todas las instrucciones antes de utilizar el producto.

Como todo producto eléctrico que contiene piezas móviles, puede ocasionar riesgos de peligros potenciales. Para lograr que funcione de manera segura, familiarícese con el funcionamiento y tenga cuidado al usarlo.

CONSERVE ESTAS INSTRUCCIONES

ADVERTENCIA DE ACUERDO CON LA PROPOSICIÓN 65 DE CALIFORNIA

ADVERTENCIA

Cáncer y daños en el sistema reproductivo - www.P65Warnings.ca.gov.

ADVERTENCIA: riesgo de incendio

- La instalación del electrodoméstico debe realizarse por un técnico calificado.
- Instale el electrodoméstico de acuerdo con las instrucciones del fabricante y los códigos locales.
- Con el fin de reducir el riesgo de lesiones graves y de muerte, siga las instrucciones de instalación.
- Guarde estas instrucciones.

Precauciones importantes de seguridad

ADVERTENCIA

Con el fin de reducir el riesgo de incendio, descargas eléctricas o lesiones al usar el electrodoméstico, siga las precauciones básicas, incluidas las siguientes:

1. Lea todas las instrucciones antes de utilizar el electrodoméstico.
2. No seque prendas que ya se hayan limpiado, lavado, puesto en remojo o manchado con gasolina, solventes de limpieza en seco u otras sustancias inflamables o explosivas, ya que emiten vapores que podrían encenderse o explotar.
3. No utilice el electrodoméstico para secar ropa que tenga rastros de cualquier sustancia inflamable, como aceite vegetal, aceite de cocina, aceite para máquinas, productos químicos inflamables, diluyente de pintura, etc. o cualquier cosa que contenga cera o productos químicos, como trapeadores y paños de limpieza. Las sustancias inflamables pueden provocar que se prenda fuego la tela.
4. No almacene ni use gasolina u otros vapores y líquidos inflamables cerca de este o cualquier otro electrodoméstico.

CONSERVE ESTAS INSTRUCCIONES

Información de seguridad

5. No permita que los niños jueguen encima del electrodoméstico o en su interior. Se debe supervisar a los niños cuando se lo utilice cerca de ellos.
6. Antes de que deje de usar el electrodoméstico o lo deseche, quite la puerta del compartimento de secado.
7. No instale ni guarde este electrodoméstico en lugares con exposición al clima.
8. No manipule los controles internos.
9. No arregle ni reemplace ninguna pieza de este electrodoméstico como tampoco intente realizarle algún tipo de mantenimiento; excepto que esté específicamente detallado en las instrucciones de mantenimiento del usuario o en una publicación de instrucciones de reparación para el usuario.
10. No utilice suavizantes de tela ni productos para eliminar la estática, excepto recomendación del fabricante de dichos artículos.
11. Limpie la pantalla de pelusas antes y después de cada carga.
12. No utilice calor para secar prendas que contengan espuma de caucho o materiales de caucho de textura similar.
13. No coloque en su electrodoméstico prendas expuestas a aceites de cocina. Las prendas contaminadas con aceites de cocina pueden contribuir a una reacción química que podría provocar el incendio de una carga. Con el fin de reducir el riesgo de incendio debido a cargas contaminadas, la parte final del ciclo del electrodoméstico se produce sin calor (período de enfriamiento). Evite detener el electrodoméstico antes del fin del ciclo de secado a menos que todos las prendas se retiren y extiendan rápidamente para que se disipe el calor.
14. No introduzca las manos debajo del electrodoméstico.
 - Puede provocarles lesiones.

CONSERVE ESTAS INSTRUCCIONES

-
15. Tenga cuidado de que los niños no se agarren los dedos con la puerta al cerrarla.
 - Puede provocarles lesiones.
 16. Mantenga el área alrededor de la abertura de escape y las áreas adyacentes libres de la acumulación de pelusa, polvo y suciedad.

Advertencias generales

ADVERTENCIA

- Antes de utilizar el producto, para evitar descargas eléctricas, incendios o la muerte, asegúrese de que se encuentra correctamente instalado y que disponga de conexión a tierra tal como se describe en el manual.
- Utilícelo solo para los fines previstos. La garantía solo cubre los daños derivados de su uso que estén especificados en este manual.
- Para evitar lesiones físicas o daños materiales, no trepe, tampoco se pare ni se sostenga del producto.
- De ninguna forma desarme ni modifique el producto.
- No permita que los niños jueguen dentro del producto o a su alrededor. Los niños siempre deben estar bajo supervisión.
- Para evitar incendios, lesiones físicas o la muerte, mantenga todo el material de empaque fuera del alcance de los niños y retírelo y deséchelo de forma adecuada.
- No toque ni maneje el producto con las manos mojadas.
- Para evitar descargas eléctricas o incendios, mantenga a los animales u otros objetos extraños fuera del alcance del producto.
- Si escucha ruidos raros, percibe olores extraños o detecta humo saliente del producto, desenchúfelo inmediatamente.
- No coloque objetos pesados o peligrosos en el producto, dentro de este o a su alrededor.
- Para evitar descargas eléctricas, incendios o la muerte, no arregle ni reemplace ninguna pieza de este producto como tampoco intente realizarle algún tipo de mantenimiento; excepto que esté específicamente detallado en este manual o en una publicación de instrucciones de reparación para el usuario.
- Quite sus efectos personales (dispositivos eléctricos, encendedores, cajas de fósforos, etc.) de los bolsillos.

CONSERVE ESTAS INSTRUCCIONES

Información de seguridad

- Para evitar incendios o explosiones, no seque prendas que ya estén secas, lavadas, en remojo ni manchadas con gasolina, solventes para lavar en seco, aceites de cocina u otras sustancias inflamables o explosivas.
- El producto no debe ser utilizado por personas con capacidades físicas, sensoriales o mentales reducidas o que no tengan el conocimiento ni la experiencia suficientes, incluyendo a los niños; excepto que estén bajo la supervisión de alguien responsable de su seguridad o este se los haya indicado.
- Antes de desecharlo, quite la puerta del compartimento de secado y desenchúfelo para evitar su reutilización.
- No toque ni desarme el tomacorriente del producto. En caso de una pérdida de gas, asegúrese de ventilar el lugar y comuníquese de inmediato con el centro de servicio de Samsung.
- Para evitar el daño del panel de vidrio, asegúrese de que el frente esté siempre protegido.
- Para evitar lesiones físicas o daños materiales, no camine sobre las puertas del tanque.
- No coloque las manos, los pies, otras partes del cuerpo ni objetos metálicos debajo del producto.
- No utilice otros productos para secar el interior. No utilice velas para sacar olores interiores.
- No abra la puerta mientras funciona el producto. Si abre la puerta mientras está en funcionamiento, esto afectará su rendimiento y puede causar problemas de condensación en el piso.
- No beba el agua del tanque de llenado o de drenaje.
- Limpie el filtro de pelusas antes y después de cada carga.
- No utilice suavizantes de tela ni otros productos para eliminar la estática, excepto recomendación del fabricante de dichos artículos.
- Mantenga las manos alejadas de las áreas puntiagudas. Si los niños se encuentran cerca, actúe con precaución al cerrar la puerta.
- No utilice el producto para secar prendas que contengan espuma de caucho u otros productos de textura gomosa.
- Para evitar daños en el producto, ruidos excesivos o incendios, no coloque objetos en la boquilla de vapor.
- Durante su funcionamiento, no coloque las manos ni el cuerpo cerca de la boquilla de vapor. El vapor caliente puede provocar lesiones.
- No abra la puerta mientras se encuentra en funcionamiento. Las altas temperaturas internas pueden causar lesiones.
- Si apareciera un problema durante el proceso de vapor, detenga el producto inmediatamente y retire todas las prendas. Si las prendas no se retiran de forma inmediata, tomarán humedad y esto provocará daños a la ropa o a su aroma.
- Antes de colocar la ropa, asegúrese de que todos los compartimentos se encuentran vacíos.

CONSERVE ESTAS INSTRUCCIONES

-
- Contiene gases fluorados de efecto invernadero.
Equipo sellado herméticamente.
No ventile gases a la atmósfera.
 - Refrigerante (Tipo): R-134a (GWP = 1430)
 - Refrigerante (Cargando): 0.15 kg, 0.214 tCO₂e

Advertencias con respecto a la electricidad

ADVERTENCIA

- Quite periódicamente con un paño seco todas las sustancias extrañas, por ejemplo, el polvo o el agua de las terminales de enchufe y los puntos de contacto.
- Desconecte el enchufe y límpielo con un paño seco.
- Para evitar el riesgo de descargas eléctricas, siempre desenchufe el producto antes de su desarmado o reparación.
- No tire del cable de alimentación al desconectar el enchufe. Para poder desconectarlo, jale con fuerza.
- Para evitar descargas eléctricas, no utilice un cable prolongador.
- Tampoco use un cable de alimentación o enchufe dañado. No intente arreglar, desarmar o modificar el cable de alimentación o el enchufe. En caso de necesitar alguna reparación, comuníquese con su centro de servicio de Samsung más cercano.
- Conecte el cable de alimentación a un tomacorriente que cumpla con las especificaciones eléctricas locales. Utilice el tomacorrientes únicamente para este electrodoméstico y no use un cable prolongador.
- Al trasladar el producto, asegúrese de que siempre esté protegido el cable de alimentación.
- Para evitar descargas eléctricas, incendios, lesiones graves, daños materiales o la muerte, conecte el producto a un tomacorriente a tierra adecuado. Asegúrese de que el tomacorriente de la pared y el circuito estén revisados por un electricista calificado.
- El producto debe contar con un cable que tenga un conductor de conexión a tierra y un enchufe a tierra. El enchufe debe conectarse firmemente a un tomacorriente que esté instalado de manera correcta y que disponga de conexión a tierra, de acuerdo con los códigos y ordenanzas locales.
- El producto debe disponer de conexión a tierra. En el caso de fallas o averías, la conexión a tierra reducirá el riesgo de sufrir descargas eléctricas, ya que le ofrece una ruta de menor resistencia a la corriente eléctrica.
- Antes de su utilización, asegúrese de que haya un tomacorriente a tierra de uso exclusivo para este producto. El dueño es el responsable de reemplazar el tomacorriente estándar de 2 clavijas con conexión a tierra por uno de 3.

CONSERVE ESTAS INSTRUCCIONES

Información de seguridad

- Para evitar descargas eléctricas, conecte correctamente el producto a tierra de modo que se cumpla con todos los códigos y ordenanzas. Siga las instrucciones del manual del usuario.
- Se debe conectar el producto a su propio tomacorriente individual con una capacidad de voltaje que coincida con la placa de datos. De este modo, se obtiene un mejor rendimiento y se evita la sobrecarga de los circuitos de cableado del hogar, lo que podría provocar un riesgo de incendio debido al sobrecalentamiento del cableado.
- Conéctelo a un circuito eléctrico con la correcta clasificación, protección y dimensión para evitar una sobrecarga eléctrica. Un circuito eléctrico inadecuado se puede fundir, y esto puede provocar descargas eléctricas o incendios.
- Bajo ninguna circunstancia, corte o quite las clavijas a tierra del cable de alimentación. Para evitar lesiones personales o daños materiales, el cable eléctrico de alimentación debe estar conectado a un tomacorriente a tierra adecuado.
- No utilice un tomacorriente múltiple que no disponga de una conexión a tierra adecuada (portátil). Cuando se utiliza el tomacorriente adecuado, use un solo producto con la capacidad actual de 15 A o una superior. Si no cumple esta medida, es probable que haya descargas eléctricas o incendios debido al calentamiento del tomacorriente múltiple. Se puede cortar la electricidad durante el funcionamiento del disyuntor.
- Se debe conectar el producto a un sistema de cableado permanente y de metal con conexión a tierra o debe ejecutarse un conductor de conexión a tierra con los conductores del circuito y conectarse a la terminal de conexión a tierra o directamente al electrodoméstico. Es posible la presencia de descargas eléctricas si el producto no dispone de una conexión a tierra adecuada.
- Una conexión inadecuada del conductor de conexión a tierra puede provocar descargas eléctricas. Si tiene dudas acerca de si el producto dispone de una conexión a tierra adecuada, hágalo revisar por un electricista calificado o técnico de servicio.

CONSERVE ESTAS INSTRUCCIONES

Precauciones de instalación

ADVERTENCIA

- Instale el producto solamente en un lugar con un piso estable. No lo instale en lugares propensos a la vibración o donde pueda caerse, como por ejemplo, en barcos o aviones. Comuníquese con el centro de servicio de Samsung si tiene dudas acerca del lugar de instalación.
- Tampoco instálelo en lugares con exposición al clima o a temperaturas bajo cero. Si se traslada el producto o está expuesto a esas temperaturas, permita que se caliente antes de la instalación.
- Para evitar descargas eléctricas, incendios, lesiones graves, daños materiales o la muerte, no lo instale en lugares húmedos (por ejemplo, el baño o un sauna).
- Para evitar incendios, humo o daños materiales, tampoco instálelo cerca de otras fuentes de calor (por ejemplo, la estufa o el calefactor).
- Para evitar incendios, humo o daños materiales, no coloque velas u otros artículos inflamables sobre el producto o a su alrededor.
- Con el fin de evitar lesiones físicas o daños materiales, comuníquese con el centro de servicio de Samsung antes de trasladar el producto.
- Instálelo en un lugar donde se pueda colocar fácilmente el enchufe. Para evitar descargas eléctricas o incendios, desenchufe el producto cuando no lo utilice.
- Si se inundó el lugar de instalación, no se acerque al producto y comuníquese inmediatamente con el centro de servicio de Samsung.
- Para evitar incendios, humo o daños materiales, quite la lámina protectora del producto.
- Para evitar daños en el producto o lesiones físicas, este debería moverse con la ayuda de 2 personas como mínimo.

CONSERVE ESTAS INSTRUCCIONES

Información de seguridad

Precauciones de limpieza

ADVERTENCIA

- Para evitar descargas eléctricas, no utilice objetos punzantes para su funcionamiento o limpieza.
- No rocíe agua directamente sobre el producto cuando lo limpia.
- No utilice agentes de blanqueamiento en su parte exterior. Pueden decolorarlo.
- Séquelo con un paño seco después de su utilización.
- Luego de utilizar el producto, limpie su interior con un paño seco. - La contaminación del producto debido, entre otros, a cabellos largos, polvo o gotas de agua que se forman en su interior, pueden producir manchas.
 - La contaminación del producto debido, entre otros, a cabellos largos, polvo o gotas de agua que se forman en su interior, pueden producir manchas.
- Si se han acumulado contaminantes (como detergente, suciedad, restos de alimentos, etc.) en el producto o en los accesorios, desenchufe el cable de alimentación y limpie la zona contaminada con un paño suave y húmedo.
 - No esponga el producto o los accesorios a agentes de limpieza o blanqueamiento ni los aplique sobre el producto o los accesorios.
 - De lo contrario, podrían producir decoloración, deformación, daños u óxido.

CONSERVE ESTAS INSTRUCCIONES

Notificación reglamentaria

Notificación de la FCC

PRECAUCIÓN

Cualquier cambio o modificación que no esté expresamente aprobada por la parte responsable del cumplimiento podría anular la autorización del usuario para hacer funcionar el equipo.

Este dispositivo cumple con la sección 15 de las normas de la FCC. El funcionamiento está sujeto a las siguientes dos condiciones:

1. Este dispositivo no puede causar interferencias perjudiciales y
2. debe aceptar las interferencias que se reciban, incluidas aquellas que causen un funcionamiento no deseado.

Para los productos que se venden en los mercados de EE. UU. y Canadá, solo están disponibles los canales 1-11. No puede seleccionar ningún otro canal.

DECLARACIÓN DE LA FCC:

Este equipo se sometió a prueba y se determinó que cumple con los límites establecidos para un dispositivo digital de Clase B, de conformidad con la sección 15 de las normas de la FCC. Estos límites están diseñados para ofrecer una protección adecuada contra interferencias perjudiciales en el caso de una instalación en un entorno residencial.

Este equipo genera, utiliza y puede irradiar energía de radiofrecuencia y, si no se instala y usa de acuerdo con las instrucciones, puede provocar interferencias perjudiciales en las comunicaciones radiales. Sin embargo, no hay garantía de que no se produzcan interferencias en una instalación en particular. Si este equipo causa interferencias perjudiciales en la recepción de radio o televisión, lo que puede determinarse al apagar y encender el equipo, se recomienda al usuario que intente corregir la interferencia mediante una o más de las siguientes medidas:

- Reoriente o reubique la antena receptora.
- Amplíe la separación entre el equipo y el receptor.
- Conecte el equipo a un tomacorriente que esté en un circuito diferente al de la radio o la TV.
- Consulte al distribuidor o a un técnico especialista en radio/TV para obtener ayuda.

DECLARACIÓN SOBRE LA EXPOSICIÓN A RADIACIONES DE LA FCC:

Este equipo cumple con los límites de exposición a radiaciones de la FCC establecidos para un entorno no controlado. Este equipo debe instalarse y hacer que funcione de manera que haya al menos 8 pulgadas (20 cm) entre el radiador y su cuerpo. Este dispositivo y su(s) antena(s) no deben colocarse ni utilizarse junto con ninguna otra antena o transmisor.

CONSERVE ESTAS INSTRUCCIONES

Notificación reglamentaria

Notificación de la IC

El término "IC" antes del número de certificación de radio solo significa que se cumplió con las especificaciones técnicas de la Industria de Canadá. El funcionamiento está sujeto a las siguientes dos condiciones:

1. Este dispositivo no puede causar interferencias y
2. debe aceptar todas las interferencias, incluidas aquellas que puedan causar un funcionamiento no deseado del dispositivo.

Este aparato digital de Clase B cumple con la norma canadiense ICES-003.

Este aparato digital de Clase B cumple con la norma canadiense NMB-003.

Para los productos que se venden en los mercados de EE. UU. y Canadá, solo están disponibles los canales 1-11. No puede seleccionar ningún otro canal.

DECLARACIÓN SOBRE LA EXPOSICIÓN A RADIACIONES DE LA IC:

Este equipo cumple con los límites de exposición a radiaciones RSS-102 de la IC establecidos para un entorno no controlado. Este equipo debe instalarse y hacer que funcione de manera que haya al menos 8 pulgadas (20 cm) entre el radiador y su cuerpo. Este dispositivo y su(s) antena(s) no deben colocarse ni utilizarse junto con ninguna otra antena o transmisor.

CONSERVE ESTAS INSTRUCCIONES

Antes de comenzar

Instalación

Instale el producto según el manual de instrucciones y los códigos locales.

Conexión a tierra

Este electrodoméstico debe conectarse a tierra. En el caso de fallas o averías, la conexión a tierra reducirá el riesgo de sufrir descargas eléctricas, ya que le ofrece una ruta de menor resistencia a la corriente eléctrica. El electrodoméstico cuenta con un cable que tiene un conductor de conexión a tierra y un enchufe a tierra. El enchufe debe conectarse firmemente a un tomacorriente que esté instalado de manera correcta y que disponga de conexión a tierra, de acuerdo con los códigos y ordenanzas locales.

ADVERTENCIA

La conexión inadecuada del conductor de conexión a tierra puede provocar un riesgo de descarga eléctrica. Si tiene dudas acerca de si el electrodoméstico dispone de una conexión a tierra adecuada, consulte a un electricista, técnico de servicio o personal calificado.

No modifique el enchufe provisto con el aparato: si no encaja en el tomacorriente, consulte a un electricista calificado para que realice una instalación adecuada del tomacorriente.

Instalación del producto

1. Elija un lugar nivelado y sólido con un espacio adecuado para las distancias siguientes:

Parte superior	25 mm
Laterales	5 mm
Parte trasera	15 mm

- Si no se cumplen las distancias mínimas, el rendimiento disminuirá debido a la pobre ventilación y esto puede causar problemas de condensación en la parte exterior del producto.
 - Mientras realiza la instalación, no lo exponga directamente al sol así como tampoco elija lugares calientes ni fríos para hacerla. La temperatura ambiente debe rondar entre los 10 °C y los 35 °C. Si esta es muy alta o muy baja, es probable que el producto no funcione de manera normal o que disminuya el rendimiento.
2. Gire las **patas niveladoras (A)** en el sentido de las agujas del reloj o en dirección contraria para regular la altura del producto hasta que quede nivelado.

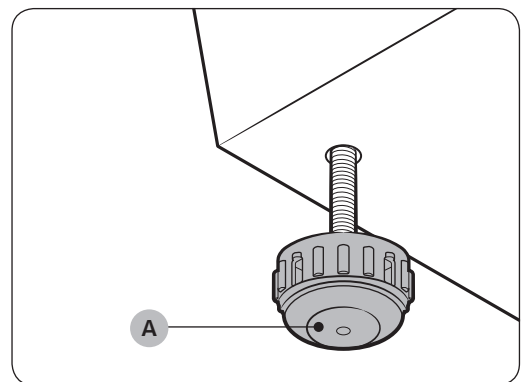

Antes de comenzar

NOTA

Si el producto se tambalea o si desea elevar la altura de la parte trasera, ensamble los pies niveladores traseros provistos en las partes inferiores y posteriores del producto.

3. Inserte la bandeja de agua tal como se muestra en las imágenes.
 - Asegúrese de que la parte marcada 'TOP' esté boca arriba.

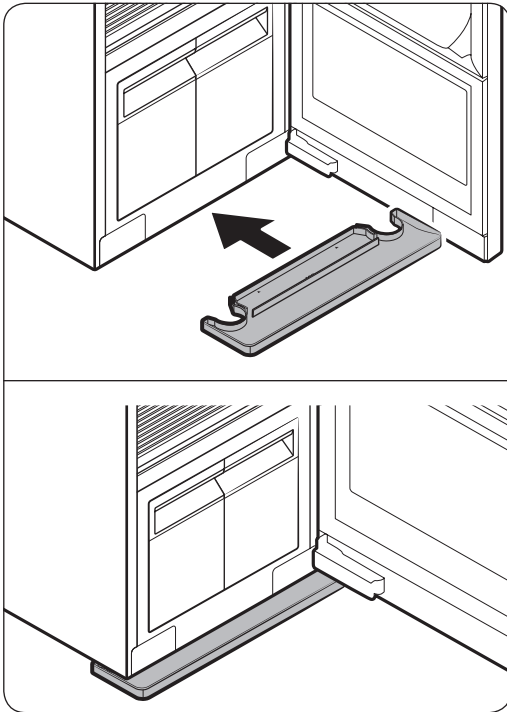

4. Enchufe el producto a un tomacorriente con conexión a tierra de 230-V / 50-Hz.
 - Si no tiene tomacorrientes con conexión a tierra, comuníquese con un centro de servicio de Samsung para obtener métodos alternativos para poder realizar la conexión.

NOTA

- Luego de la instalación, debe esperar al menos 2 horas para poder usarlo.
- El producto consume más agua en el primer uso. Es probable que tenga que llenar el tanque de llenado más de una vez.

Aseguramiento de AIRDRESSER con la correa antivuelco (opcional)

AIRDRESSER puede volcarse por fuerza externa o por los niños. De ser necesario, utilice la correa antivuelco para asegurar AIRDRESSER y evitar que se vuelque. (Consulte la imagen).

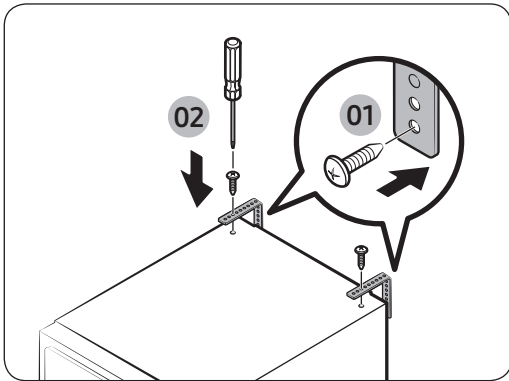

PRECAUCIÓN

Desenchufe el producto antes de asegurar AIRDRESSER con la correa antivuelco.

NOTA

- Utilice el tornillo provisto para sujetar la correa contra la pared.
- Use los tornillos sujetos en la parte superior de AIRDRESSER para sujetar la correa a AIRDRESSER.

Configuración de idioma

Cuando enciende el producto por primera vez luego de la instalación, aparece la pantalla de selección de idioma en la pantalla del panel de control. Siga las instrucciones para seleccionar el idioma.

1. Presione < o > para seleccionar un idioma.
2. Mantenga presionados **Iniciar/Pausar** ▷|| para guardar el idioma seleccionado.

NOTA

- Es probable que la configuración de idioma no se aplique en algunos países.
- Para cambiar el idioma después, mantenga presionados **Normal (Regular)** y **Delicates (Ropa delicada)** durante 3 segundos y siga las instrucciones anteriores.

Antes de comenzar

Descripción general del producto

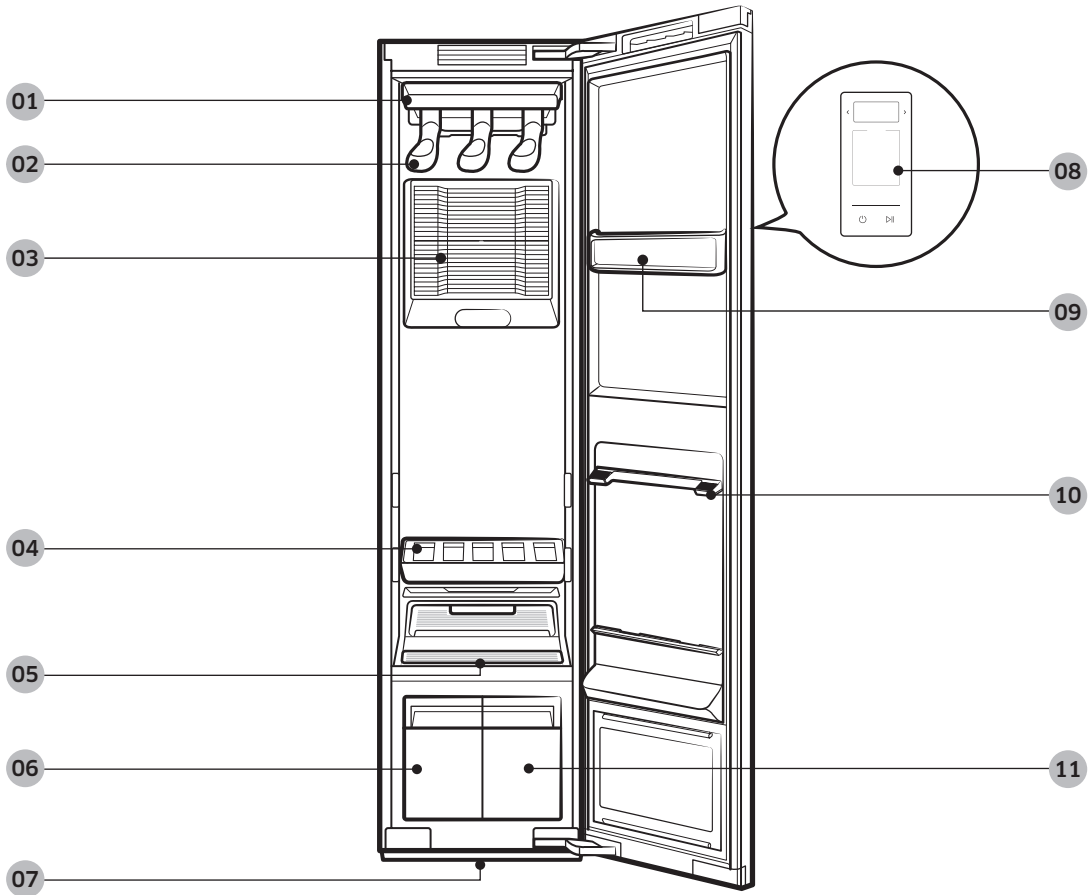

01 Abertura de ventilación

02 Percha Air

03 Filtro de aire

04 Estante

05 Filtro de pelusas

06 Tanque de drenaje

07 Bandeja de agua

08 Panel de control

09 Área de cuidado de accesorios

10 Sostén del estante

11 Tanque de llenado

Accesorios

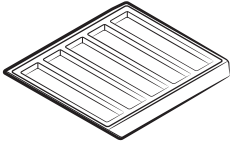

Estante

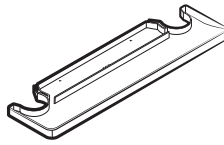

Bandeja de agua

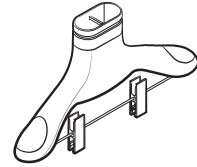

Percha Air

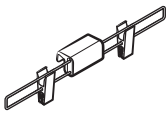

Conjunto de perchas para pantalones

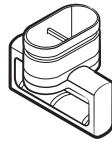

Conjunto de perchas común

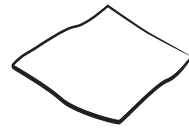

Paño de limpieza

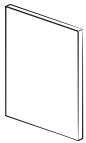

Manual del usuario

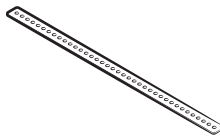

Correa antivuelco



Tornillo (para la correa antivuelco)

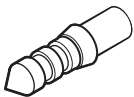

Espiche (para la correa antivuelco)

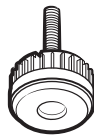

Pies niveladores traseros

Antes de comenzar

Panel de control

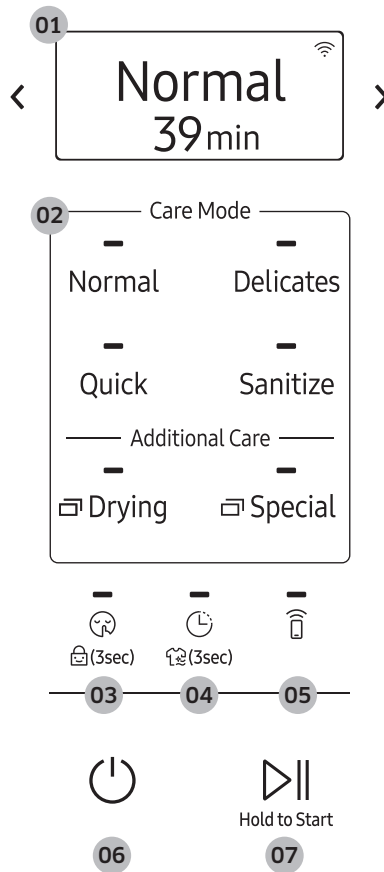

01 Pantalla



Muestra el ciclo elegido y el tiempo estimado restante, las notificaciones y la conectividad WI-FI.

02 Ciclos





Presione un ciclo para seleccionar. Para obtener más información sobre los ciclos, consulte la página 22.

03 Modo silencio / Seguro para niños (3 s)

Modo silencio 	Presione para encender o apagar el Modo silencio. Modo silencio disminuye el ruido de funcionamiento. NOTA Modo silencio aumentará el tiempo del ciclo.
---	--

Seguro para niños 	<p>Mantenga presionado durante 3 segundos para encender o apagar el Seguro para niños. Seguro para niños desactiva todos los botones salvo Encender .</p> <p> NOTA</p> <p>Seguro para niños permanecerá encendido hasta que lo apague.</p>
--	--

04 Retrasar la finalización / Airear (3 s)

Retrasar la finalización 	<p>Presione para encender Retrasar la finalización, y luego pulse para aumentar el tiempo de finalización (de 1 a 24 horas).</p> <p> NOTA</p> <ul style="list-style-type: none"> • No puede utilizar Retrasar la finalización con el Sensor de secado. • Es probable que algunos tiempos de finalización no estén disponibles según el ciclo elegido. • Según las prendas y el ambiente, el tiempo de finalización real puede diferir del tiempo de configuración.
Airear 	<p>Mantenga presionado durante 3 segundos para encender o apagar Airear. Las prendas se mantienen aireadas si no las va a retirar de inmediato luego de terminado un ciclo.</p> <p> NOTA</p> <ul style="list-style-type: none"> • Airear permanece encendido hasta 24 horas después de terminado un ciclo. • Si apaga el producto o abre las puertas, Airear se desactivará. • Cuando está encendido Airear, se apagará la pantalla para ahorrar energía.

05 Smart Control

Presione para encender o apagar Smart Control. Para obtener más información sobre **Smart control**, consulte la página 31.

06 Encender

Presione para encender o apagar el producto.

07 Iniciar/Pausar

Mantenga presionado para iniciar el producto. Presione para pausarlo.

Antes de comenzar

Descripción general del ciclo

Ciclos diarios

Ciclo	Descripción
Normal (Regular)	<ul style="list-style-type: none">• Para mantener fresca tu ropa de todos los días.
Delicates (Ropa delicada)	<ul style="list-style-type: none">• Para prendas delicadas como chifón, encaje y prendas con decoraciones.• Utilice este ciclo para telas de rayón.
Quick (Rápido)	<ul style="list-style-type: none">• Para un cuidado rápido de las prendas con un aroma suave y arrugas.
Sanitize (Sanitizado)	<ul style="list-style-type: none">• Para sanitizar sus prendas con vapor. <p> NOTA</p> <ul style="list-style-type: none">• No coloque más de una prenda grande o voluminosa. Este tipo de prenda puede bloquear el vapor y el flujo del aire.• Si detiene o cambia el ciclo cuando aparece en la pantalla el mensaje Sanitizing (Sanitizado), se pueden dañar las prendas o no secarse por completo.

Ciclos de secado



PRECAUCIÓN

No utilice ningún tipo de tela que se detalla a continuación para los ciclos de Secado.

- Cuero, de piel, de plumas, terciopelo, seda.
- Prendas que contengan goma o esponja.
- Prendas hechas con lana, tejidos hidrófugos, con terciopelo o con tejido de cáñamo.
- Mantas cuya piel exceda un largo de 1 cm, mantas de lana, alfombras, colchones.
- Lencería con moños, pantimedias, medias.





NOTA

El resultado del secado puede variar según el grosor de las prendas.

Ciclo	Descripción
Sensor Dry (Sensor de secado)	AIRDRESSER configura automáticamente el tiempo para secar las prendas.  NOTA <ul style="list-style-type: none">• Si utiliza el Sensor de secado, el tanque de drenaje se llenará rápidamente.• Es probable que el Sensor de secado no seque completamente las prendas mojadas ni tampoco las de gran tamaño o voluminosas. Si no se secan, ejecute el ciclo nuevamente.
Time Dry (Tiempo de secado)	Configure el tiempo de forma manual (1 a 3 horas) para secar las prendas.  NOTA <ul style="list-style-type: none">• Es probable que el Tiempo de secado no seque completamente las prendas mojadas ni tampoco las de gran tamaño o voluminosas. Si no se secan, ejecute el ciclo nuevamente.
Room Care (Zona de cuidado)	Para deshumidificar el área circundante. Puede elegir 2 o 4 horas.  NOTA <ul style="list-style-type: none">• Asegúrese de que el producto se encuentra vacío al usar Zona de cuidado.• La temperatura interior puede aumentar.

Antes de comenzar

Ciclos especiales

Ciclo	Descripción
Suits (Trajes)	<p>Para sacar las arrugas de los pantalones.</p> <p> NOTA</p> <ul style="list-style-type: none">• Coloque la chaqueta en la abertura de ventilación del centro y el pantalón en la abertura derecha.• Para obtener un mejor resultado, utilice el conjunto de perchas para pantalones.
School uniform (Uniformes)	<p>Para los uniformes escolares que no se puedan lavar o secar diariamente.</p>
Wool/Knit (Prendas de lana)	<p>Para prendas de lana o de tejido.</p> <p> NOTA</p> <p>Para evitar que las prendas cambien su forma, pliéguelas con cuidado y póngalas en el estante.</p>
Outdoor (Aire libre)	<p>Para prendas de uso al aire libre o deportivas.</p>
Down Jackets (Prendas de pluma)	<p>Para volver a darle un aspecto inflado a chaquetas pesadas y con relleno que se guardaron por mucho tiempo.</p> <p> NOTA</p> <p>Para evitar el bloqueo de la circulación del aire, cuelgue solo una prenda en la abertura de ventilación del centro.</p>
Fur/Leather (Piel/Cuero)	<p>Quita la humedad y el polvo de las prendas de piel y de cuero.</p> <p> NOTA</p> <ul style="list-style-type: none">• El ruido de funcionamiento puede ser mayor durante este ciclo.• Siga todas las indicaciones de las etiquetas de cuidado de las prendas.• Para obtener un mejor resultado, úselo para una única prenda.• Asegúrese de que las prendas de piel están secas antes de utilizar este ciclo.
Heavy Duty (Prendas pesadas)	<p>Para el cuidado de prendas de telas gruesas, como suéteres.</p>
Self Clean (Autolimpieza)	<p>Limpia el producto automáticamente.</p> <p> NOTA</p> <ul style="list-style-type: none">• Asegúrese de que se encuentra vacío.• Para un mejor resultado y una limpieza óptima, no detenga el ciclo ni abra la puerta antes de que se complete Autolimpieza.• Este ciclo no elimina el moho.

Ciclos para descargar

Cuando está conectado a la aplicación SmartThings, puede utilizar ciclos adicionales.

1. Presione **Encender** ☺.
2. Presione **Special (Especial)** varias veces para seleccionar **Download (Descarga)**.
3. En su teléfono inteligente, siga las instrucciones que aparecen en pantalla para seleccionar los que están disponibles para su descarga.
 - Puede seleccionar entre 6 ciclos:
 - Los ciclos disponibles para su descarga son:
 - Denim (Mezclilla), Down dry (Secado pluma), Babywear (Ropa de bebé), Bedding (Edredón), Toys (Juguetes), Accessories (Accesorios).

Antes de comenzar

Guía sobre el cuidado de las telas

- Las telas tienen un cuidado diferente según su procesamiento y terminación. Esta guía no cubre todos los materiales y por eso utilícela solo como referencia. Asegúrese de revisar la etiqueta de cuidado de su prenda antes de utilizarla en AIRDRESSER para evitar cualquier tipo de daño.
- No coloque prendas que se destiñan, que sean sensibles al calor o que no sean aptas para el lavado con agua en los ciclos general, especial o de sanitizado. Realice una prueba de mancha de agua en un lugar pequeño y poco visible (una costura interior) para determinar si la tela se destiñe. Para obtener más información, consulte al fabricante de la ropa, a un profesional de la limpieza en seco o a una guía más detallada sobre el cuidado de las telas.

Categoría del ciclo

Consulte la siguiente tabla para revisar los ciclos específicos incluidos en cada categoría indicada en la tabla de la guía sobre el cuidado de las telas.

Categoría	Ciclos
Ciclos generales	Normal (Regular), Quick (Rápido), Delicates (Ropa delicada)
Ciclos especiales	Suits (Trajes), School uniform (Uniformes), Wool/Knit (Prendas de lana), Outdoor (Ropa de exterior), Down Jackets (Prendas de pluma), Fur/Leather (Prendas de piel), Heavy Duty (Prendas pesadas), Winter Coat (Prendas de invierno)**, Denim (Mezclilla)**, Accessories (Accesorios)*
Ciclos de sanitizado	Sanitize (Sanitizado), Babywear (Ropa de bebé)**, Bedding (Edredón)**, Toys (Juguetes)**
Ciclos de secado	Sensor Dry (Sensor de secado), Time Dry (Tiempo de secado), Down Dry (Secado pluma)**

* = Ciclos especiales / ** = Ciclos para descargar

Tabla de la guía sobre el cuidado de las telas

Fibras naturales - Fibras vegetales

Telas	Ciclos					Prendas / Comentarios
	General		Especial	Sanitizado	Secado	
	Reducción de arrugas	Eliminación de olores				
Algodón		●	●	●	●	Toallas, calcetines, ropa interior, jeans, prendas deportivas, camisetas, mantas Es probable que queden arrugas en telas de 100 % algodón. Si lo desea, puede planchar después de cada ciclo.
Lino, cáñamo, ramio		●	●	●	●	Ropa de verano, manteles Es probable que queden algunas arrugas. Asegúrese de que las telas sean lavables/lavables a mano antes de utilizar los ciclos general, especial o de sanitizado. Ponga la ropa delicada en el estante. No use ropa almidonada.
Rayón	●	●	●		●	Forros de trajes, blusas, corbatas, pijamas

● = Posible / ✖ = Consulte la etiqueta de cuidado

Fibras naturales - Fibras animales

Telas	Ciclos					Prendas / Comentarios
	General		Especial	Sanitizado	Secado	
	Reducción de arrugas	Eliminación de olores				
Alpaca, pelo de camello, cachemira	✖	✖	●			Sacos, trajes Ponga las prendas de tejido en el estante. La alpaca y el pelo de camello se encogen en agua caliente.
		✖	●			Bufandas, prendas de tejido Ponga las prendas de tejido en el estante. La alpaca y el pelo de camello se encogen en agua caliente.
Prendas de piel			●*			Sacos, bufandas * Utilice solo el ciclo Fur/Leather (Prendas de piel). El cuero debe ser 100 % natural (no cuero sintético)
Seda						Corbatas, cintas, bufandas, blusas de seda Las telas de seda no son adecuadas para el uso en AIRDRESSER.

Antes de comenzar

Telas	Ciclos					Prendas / Comentarios
	General		Especial	Sanitizado	Secado	
	Reducción de arrugas	Eliminación de olores				
Lana		×	●*		●	Súeteres, prendas de tejido Ponga las prendas de tejido en el estante. Algunas prendas de lana se encogen cuando se lavan con agua caliente. Asegúrese de que las telas sean lavables/lavables a mano antes de utilizar los ciclos general o especial. Se recomienda el Ciclo Wool/Knit (Prendas de lana)
	●	●	●*	×	●	Prendas de invierno, trajes Ponga las prendas de tejido en el estante. Algunas prendas de lana se encogen cuando se lavan con agua caliente. Asegúrese de que las telas sean lavables/lavables a mano antes de utilizar los ciclos general, especial o de sanitizado. * Se recomienda el ciclo Winter Coat (Prendas de invierno) o Suits (Trajes).

● = Posible / × = Consulte la etiqueta de cuidado

Fibras sintéticas

Telas	Ciclos					Prendas / Comentarios
	General		Especial	Sanitizado	Secado	
	Reducción de arrugas	Eliminación de olores				
Acetato	●	●	●	●	●	Forros de trajes, blusas, corbatas, pijamas
Acrílico	●	●	●	●	●	Ropa interior térmica, prendas de tejido Ponga la ropa en el estante.
Nylon	●	●	●	●	●	Medias, lencería Ponga la ropa en el estante.
	●	●	●	●	●	Prendas deportivas
Poliuretano	●	●	●	●	●	Ropa elástica (que contiene menos del 5 %) Si la prenda contiene más de 5 % de poliuretano (por ej.: trajes de baño), consulte la etiqueta de cuidado.
Poliéster	●	●	●	●	●	Ropa de exterior, prendas deportivas, camisetas, camisas, blusas





















● = Posible / ✕ = Consulte la etiqueta de cuidado

Antes de comenzar

Etiquetas de cuidado de las telas

La mayoría de la ropa viene con etiquetas de cuidado de las telas que contienen instrucciones para un cuidado adecuado. La siguiente tabla contiene algunos de los símbolos que pueden ayudarlo a elegir las prendas adecuadas para AIRDRESSER.

Etiquetas de cuidado de las telas que se pueden usar con AIRDRESSER

Categoría	Etiqueta	Significado	Uso con AIRDRESSER
 Etiquetas de lavado		Regular	0
		Planchado permanente	0
		Delicados	0
		No lave	0*
		Lavado a mano	0
 Etiquetas de la secadora		Sin calor	X
		Bajo	0
		Medio	0
		Alto	0
		Regular	0
		Planchado permanente	0
		Delicados	0
		No use la secadora	0
 Etiquetas de secado		Secar la prenda colgando de una cuerda	0
		Secado por goteo	0
		Secado en plano	0**
		Secar a la sombra	0
		No seque	X

* Algunas prendas que no son recomendables para lavar (como telas de piel) se pueden usar con AIRDRESSER. Consulte la guía sobre el cuidado de las telas.

** Utilice el perchero para las prendas que tengan este símbolo en la etiqueta de cuidado de las telas.

Smart control

Conexión Wi-Fi

- Los métodos de cifrado que se recomiendan son: WPA/TKIP y WPA2/AES. No se admiten los nuevos protocolos desarrollados de Wi-Fi o los que no estuvieren aprobados.
- La sensibilidad de recepción de una red inalámbrica puede verse afectada por los ambientes con conexión inalámbrica circundantes.
- Si su proveedor de Internet registró la dirección de MAC de su computadora o el módulo del módem para su uso permanente, es probable que exista una falla en la conexión de Internet de su Samsung AIRDRESSER Si es así, comuníquese con su proveedor.
- El cortafuegos de Internet puede interrumpir su conexión de Internet. Si es el caso, comuníquese con su proveedor de Internet.
- Si persiste la falla de Internet luego de seguir las instrucciones de su proveedor, comuníquese con un minorista de Samsung local o con el centro de servicio.

Descargar la aplicación

En algún mercado de aplicaciones (Google Play Store, Apple App Store, Samsung Galaxy Apps), busque la aplicación SmartThings, y luego descárguela e instálela en su dispositivo.

NOTA

- Es probable que SmartThings no sea compatible con algunas tabletas o teléfonos inteligentes.
 - El sistema operativo que se recomienda de Android OS es el 6.0 o uno superior (con un mínimo de 2 GB o RAM).
 - Las resoluciones de pantalla que se admiten para Android son: 1280 x 720 (HD), 1920 X 1080 (FHD), 2560 x 1440 (WQHD).
 - El sistema que se recomienda de iOS es el 10.0 o uno superior (el modelo de iPhone debe ser el 6 o uno superior).
 - Las resoluciones de pantalla que se admiten para los dispositivos Apple son: 1334 X 750, 1920 x 1080.
- La aplicación está sujeta a cambios sin que medie una notificación con el fin de mejorar su rendimiento.

Iniciar sesión

Inicie sesión en SmartThings con su cuenta de Samsung. Para crear una nueva cuenta de Samsung, siga las instrucciones de la aplicación. No necesita otra aplicación para la creación de la cuenta.

NOTA

Si tiene una cuenta de Samsung, úsela para iniciar sesión. El usuario que ya tenga una inicia sesión automáticamente.

Antes de comenzar

Registrar su electrodoméstico en SmartThings

1. Asegúrese de que su teléfono inteligente está conectado a una red inalámbrica. Si no es así, diríjase a **Settings (Configuración)**, encienda la conexión inalámbrica y luego seleccione un PA (Punto de acceso).
2. Abra **SmartThings** en su teléfono inteligente.
3. Si aparece el mensaje “**A new device is found. (Se encontró un nuevo dispositivo.)**”, seleccione **Add (Añadir)**.
4. Si no aparece ningún mensaje, seleccione **+** y luego, su modelo de dispositivo dentro de la lista de disponibles. Si su dispositivo no se encuentra en la lista, seleccione **Device Type (Tipo de dispositivo) > Specific Device Model (Modelo de dispositivo específico)**, y luego añádalo manualmente.
5. Siga las instrucciones que aparecen en pantalla para completar el registro.

Descripción general de SmartThings

Categoría	Función	Descripción
Monitoreo	Estado del ciclo	Puede revisar el ciclo y las opciones actuales y el tiempo de ciclo restante.
	Smart Control	El estado de Smart Control se muestra para AIRDRESSER.
	Monitoreo de energía	Puede monitorear el estado del consumo de energía.
Control	Iniciar / Pausar / Cancelar	Seleccione un ciclo y las opciones necesarias, y luego Iniciar / Pausar / Cancelar para iniciar, suspender temporariamente o cancelar la operación actual respectivamente.
Notificación	Ciclo completo	Le avisa que se completó el ciclo actual.

Categoría	Función	Descripción
Las funciones de AIRDRESSER	Fórmula de cuidado	Seleccione los tipos de tela y las opciones y obtenga recomendaciones con respecto al ciclo más apropiado.
	Mi armario	Al introducir la información acerca de la ropa (por ejemplo, el tipo de tela), puede añadir sus prendas a la aplicación y obtener ciclos recomendados y un historial relativo al cuidado.
	Manejo del ciclo especial	Puede guardar hasta 9 ciclos y borrar o modificar su orden.
	Administrador de HomeCare	Obtenga consejos para mantener su AIRDRESSER en perfectas condiciones. Revise los patrones de uso del ciclo, consumo de energía, y obtenga alertas acerca del mantenimiento del producto.

Antes de comenzar

Anuncio de código abierto

El software que incluye este producto contiene software de código abierto. Obtenga el código abierto completo correspondiente para un periodo de tres años luego del último envío de este producto al mandar un correo electrónico a oss.request@samsung.com.

También es posible la obtención de este código en un soporte físico como un CD-ROM; se requerirá de un cargo mínimo.

La dirección URL siguiente http://opensource.samsung.com/opensource/SMART_AT_051/seq/0 conduce a la página de descarga del código abierto disponible y a la información de la licencia de este con respecto a este producto. Esta oferta es válida para cualquier destinatario de esta información.



NOTA

Por medio del presente manual, Samsung Electronics declara que el equipo radioeléctrico cumple con la Directiva 2014/53/UE. El texto completo de la declaración de conformidad de la UE se encuentra disponible en la dirección de Internet siguiente: La Declaración de conformidad oficial se encuentra en <http://www.samsung.com>. Dentro del sitio, diríjase a Support > Search Product Support e ingrese el nombre del modelo.

Potencia de transmisor máxima del Wi-Fi : 20 dBm en 2.412 GHz - 2.472 GHz

Uso del producto y de los accesorios

Cómo ejecutar un ciclo

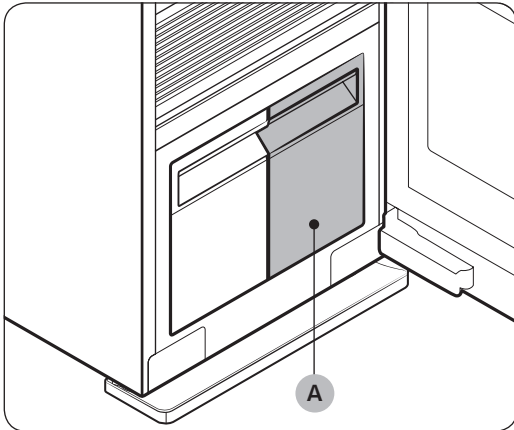



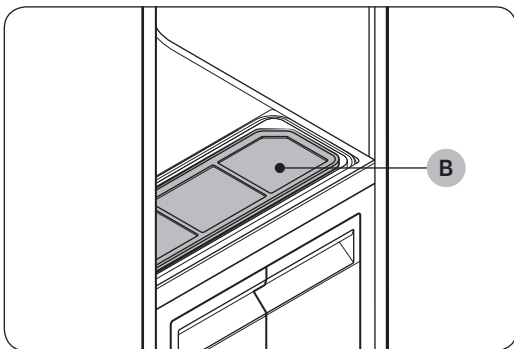



1. Asegúrese de que el tanque de llenado (A) esté lleno de agua.

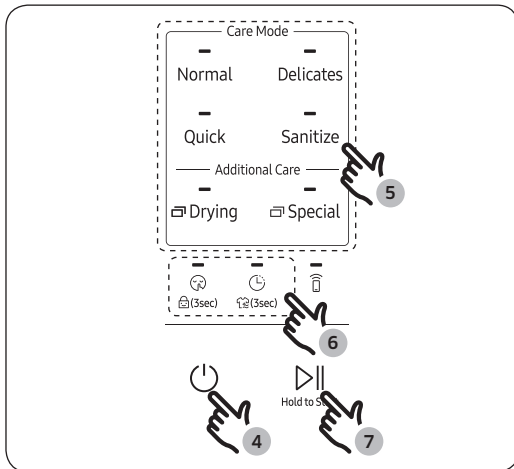

2. Asegúrese de que el filtro de pelusas (B) esté limpio.
3. Introduzca las prendas tal como se indica en la sección **Uso de los accesorios**.

Uso del producto y de los accesorios



4. Presione Encender .
5. Elija un ciclo.
 - Presione Normal (Regular), Delicates (Ropa delicada), Quick (Rápido) o Sanitize (Sanitizado).
 - Para los ciclos de Secado, presione Drying (Secado) varias veces para elegir el ciclo de secado que desea.
 - Para los ciclos Especial, presione Special (Especial) varias veces para elegir el ciclo especial deseado.
6. Puede seleccionar opciones si es necesario.
 - Modo silencio , Seguro para niños , Retrasar la finalización , Airear .
7. Mantenga presionado Iniciar/Pausar  durante 3 segundos.

Indicaciones de uso

Antes de usar

- Este producto no puede utilizarse para limpiar las prendas. Para obtener un mejor resultado, lave y seque todas las prendas antes de utilizar el producto.
- Antes de su uso, es recomendable que se laven las prendas que tengan aromas fuertes o las que estuvieron guardadas por mucho tiempo.
- Separe las prendas según la intensidad de olor.
- Revise todas las indicaciones de las etiquetas de las prendas antes de utilizar el producto.
- Antes de colocar la ropa, asegúrese de que todos los compartimentos se encuentran vacíos.
- No tome el producto como un armario.
- Es probable que no quite el pelo de mascotas.

Durante el uso

- Asegúrese de que las prendas no toquen la parte inferior del producto. De ser necesario, utilice el estante para lograr que no toquen esa parte.
- Es probable que se escuchen siseos durante el proceso de vapor.
- Si desea detener un ciclo antes de su finalización, asegúrese de ejecutar el ciclo de Secado.
- El tiempo de funcionamiento depende del ambiente y del tipo de prenda.
- Si se lo usa de manera consecutiva, es probable que el producto muestre un tiempo de funcionamiento distinto del que pueda aparecer.
- No abra la puerta mientras funciona el producto.

Después de usar

- La cantidad de arrugas que se elimine puede variar según el tipo de tela.
- Retire las prendas de inmediato luego de terminado un ciclo. Si no es así, use Retrasar la finalización o Airear.
- Al retirarlas, sostenga las prendas y la percha.

Uso de los accesorios

Perchas Air

Utilice las perchas Air provistas para prendas como chaquetas, chaquetas deportivas y sacos blazer.

NOTA

- Asegúrese de que el interior y el exterior de las perchas estén limpios y libres de cuerpos extraños.
- No las utilice para tejidos, lana, lencería.
- Las medidas máximas de las prendas deben ser 110 cm para la parte superior y 100 cm para la parte inferior.
- Según el tipo y el tamaño de la tela, es probable que las arrugas no deseadas se formen en el cuello de las prendas.



Cómo utilizar las perchas Air

1. Cuelgue las prendas en las perchas en la misma dirección.
 - Para evitar que se caigan las prendas, asegúrese de ajustar todos los botones y los cierres.
 - Asegúrese de que todas las prendas estén bien colgadas. Asegúrese de que los ganchos de la percha no sobresalgan hacia fuera.
2. Deslice las perchas en las aberturas de ventilación hasta escuchar un clic.
 - Asegúrese de que las perchas estén en la misma dirección.
 - Si las perchas Air no se insertan correctamente en dicha abertura, es probable que haya vibraciones y ruidos.

NOTA

Para obtener un mejor resultado, evite colgar prendas más largas desde la abertura del centro.

Uso del producto y de los accesorios

Conjunto de perchas común

Utilice este conjunto para usar perchas comunes para colgar las prendas. No obstante, para obtener un mejor resultado, es recomendable que utilice las perchas Air

📄 NOTA

- Use perchas que no se deformen debido al calor.
- Asegúrese de que el interior y el exterior de las perchas estén limpios y libres de cuerpos extraños.
- No utilice perchas de plástico/silicona/lana ni tampoco que contengan adhesivos.
- No use perchas que no pertenezcan al equipo porque podrían oxidarse.

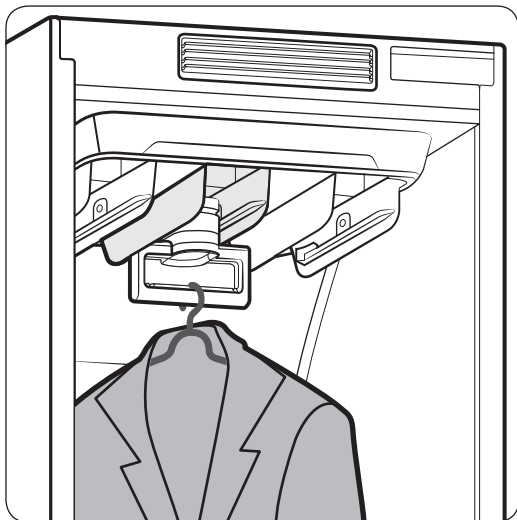
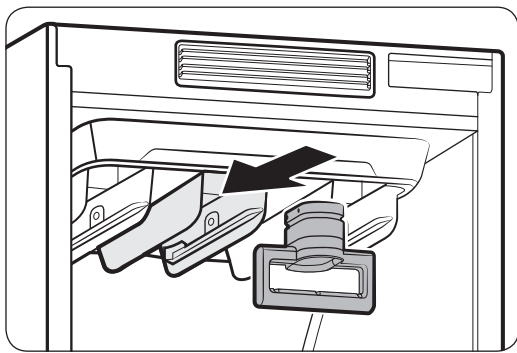

Cómo usar el conjunto de perchas común

1. Cuelgue las prendas en las perchas en la misma dirección.
 - Para evitar que se caigan las prendas, asegúrese de ajustar todos los botones y los cierres.
 - Asegúrese de que todas las prendas estén bien colgadas. Asegúrese de que los ganchos de la percha no sobresalgan hacia fuera.
2. Deslice el conjunto de perchas común en las aberturas de ventilación hasta escuchar un clic y luego cuelgue las perchas en el conjunto.
 - Asegúrese de que las perchas estén en la misma dirección.
 - Si el conjunto de perchas común no se inserta correctamente en dicha abertura, es probable que pueda haber vibraciones y ruidos.

📄 NOTA

Para obtener un mejor resultado, evite colgar prendas más largas desde la abertura del centro.

Conjunto de perchas para pantalones

NOTA

- Asegúrese de que el conjunto de perchas para pantalones no toque la parte inferior del producto.
- El largo máximo de los pantalones debe ser de 100 cm.

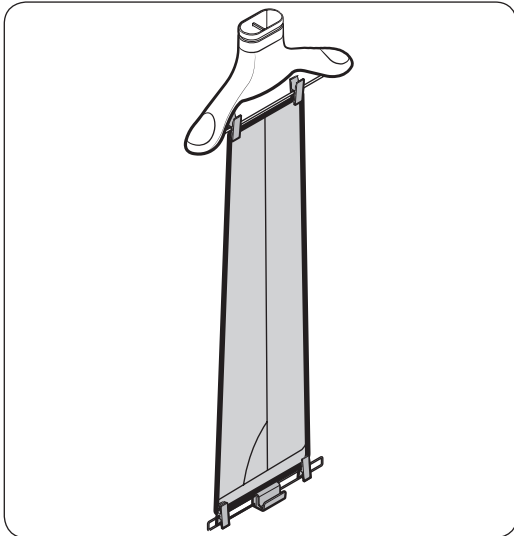

Cómo usar el conjunto de perchas para pantalones

1. Abroche la parte inferior de los pantalones en la percha Air.
2. Abroche la otra parte en el conjunto de perchas para pantalones.
3. Deslice la percha Air en las aberturas de ventilación hasta escuchar un clic.

NOTA

Para arrugas más definidas, extienda los pantalones al mover los ganchos hacia afuera.

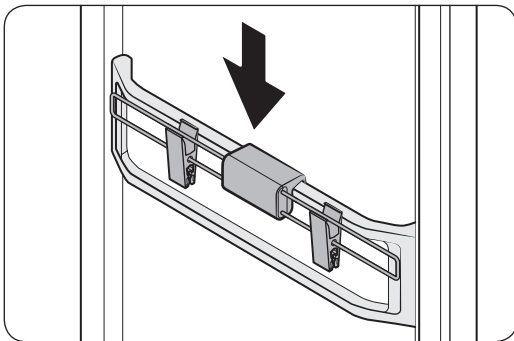

Guarde el conjunto de perchas para pantalones en el área de cuidado de accesorios si no lo utiliza.

Uso del producto y de los accesorios

Estante

Utilice el estante provisto para las prendas que no pueden usarse con las perchas.

NOTA

- Coloque solamente ropa o accesorios de ropa. No coloque artículos pesados ni otro tipo de objetos.
- Asegúrese de que los niños no se sienten ni trepen el estante.
- Asegúrese de que las prendas no sobresalgan del frente, de la parte trasera, de los costados del estante ni cuelguen a través de las rejillas del estante.
- No apile artículos en la parte superior de otros.

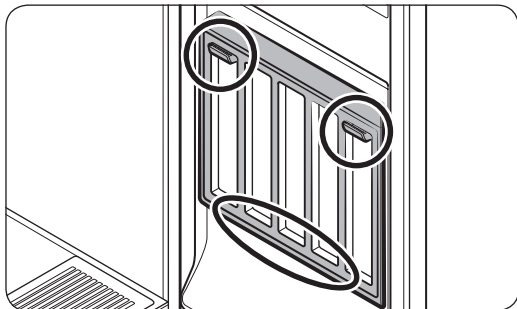
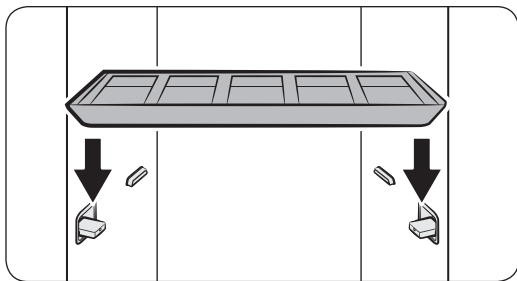
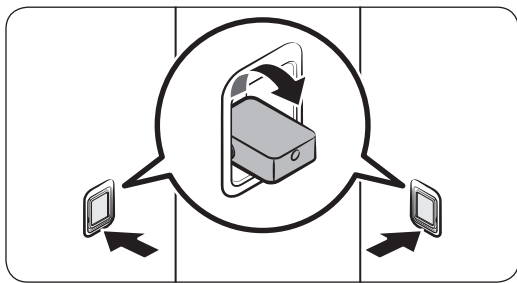

Cómo usar el estante

1. En las paredes laterales, presione la parte inferior de los soportes del estante para que salgan.
2. Coloque el estante en los soportes. Asegúrese de que las ranuras del estante se ajusten con firmeza al soporte.

NOTA

Es normal que haya un espacio entre los costados del estante y las paredes laterales.

Guarde el estante en la puerta si no la utiliza. Coloque el estante en el soporte inferior y luego colguelo en los soportes superiores.

Área de cuidado de accesorios

Utilícela para las bufandas.

Para colgar la bufanda de un modo seguro, vea las imágenes a continuación:

Método 1

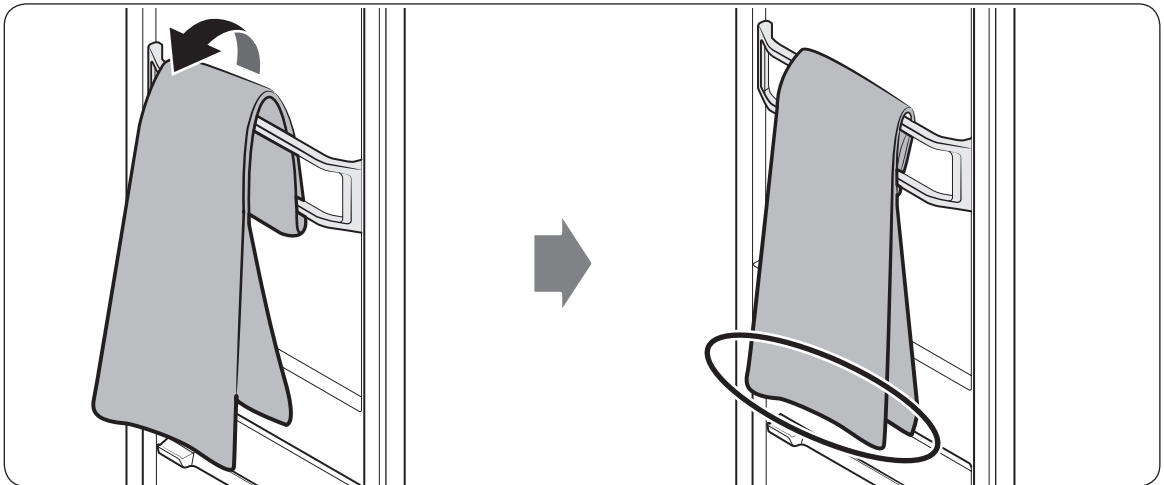

Método 2

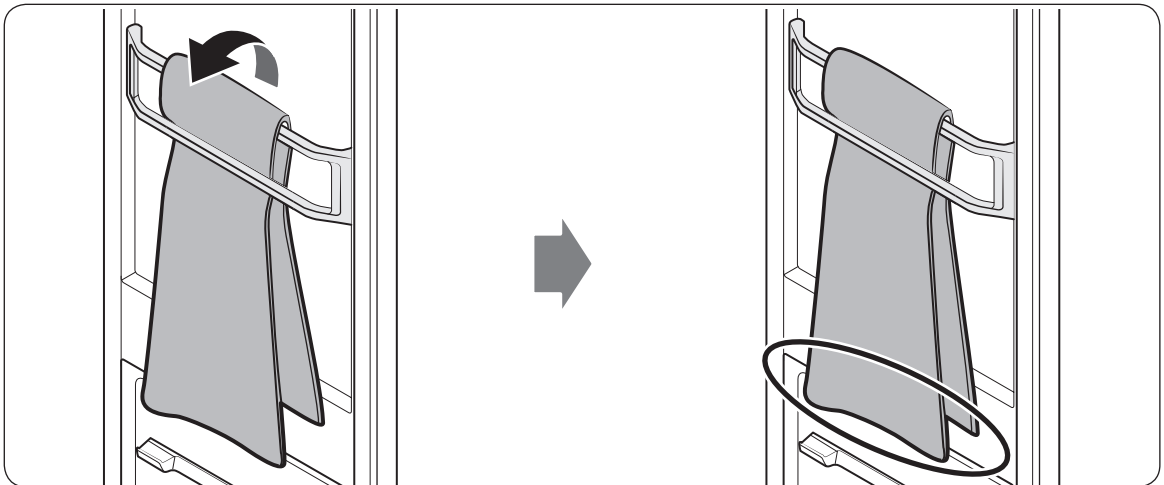

- Asegúrese de que el largo de ambos lados sea igual.
- Según el tipo de tela, es probable que no se puedan eliminar las arrugas.

Uso del producto y de los accesorios

Tanque de llenado

NOTA

- Antes de utilizar el producto, asegúrese de que haya agua en el tanque de llenado.
- El producto consume más agua en el primer uso.
- Se recomienda el uso de agua filtrada.
- Si no va a utilizar el producto por un periodo prolongado, vacíe el tanque de llenado.
- Un tanque de llenado lleno dura aproximadamente 4 ciclos.
- Llénelo solamente con agua. Es probable que si lo llena con otros líquidos, como por ejemplo, detergente o suavizante de tela, haya problemas en el producto.
- No utilice el agua del tanque de drenaje para llenar el tanque de llenado.

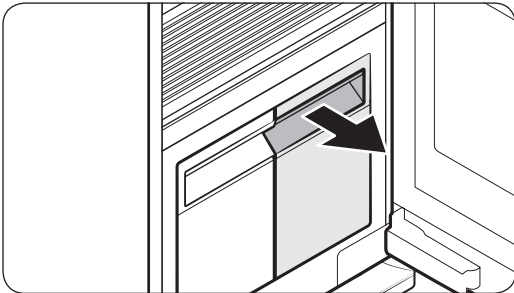

Cómo llenar el tanque de llenado

1. Saque el tanque de llenado.
2. Abra la cubierta trasera, llene hasta la línea **MAX (MÁX)**.
3. Reinsértelo.

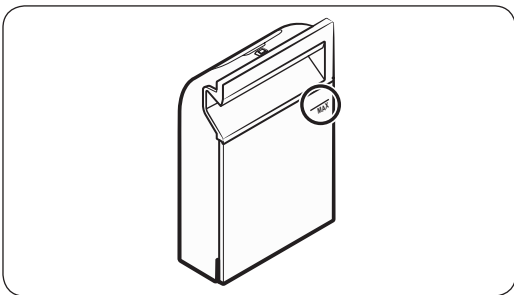

Tanque de drenaje

Antes de usar el producto o si no lo va a utilizar por un periodo prolongado, asegúrese de vaciarlo.

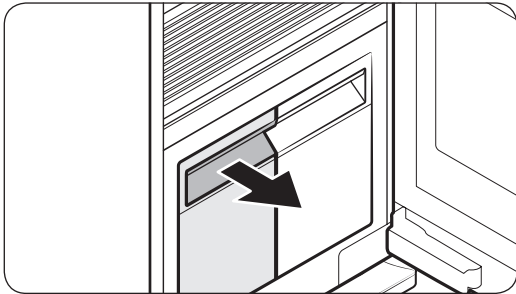

Cómo vaciar el tanque de drenaje

1. Saque el tanque de drenaje.
2. Vacíelo.
3. Reinsértelo.

Fresh Finish™

Use el compartimento Fresh Finish™ para perfumar sus prendas limpias.

NOTA

- Coloque una hoja suavizante de ropa para secadora en el compartimento Fresh Finish™ o rocíe el perfume preferido 4 o 5 veces sobre una almohadilla de algodón y colóquela dentro del compartimento Fresh Finish™. La intensidad de la fragancia esparcida variará según lo que se utilice; es posible que la fragancia permanezca dentro del AIRDRESSER una vez finalizado el ciclo.
- Luego, extraiga la hoja suavizante de ropa para secadora o la almohadilla de algodón y deséchela.

Cómo utilizar Fresh Finish™

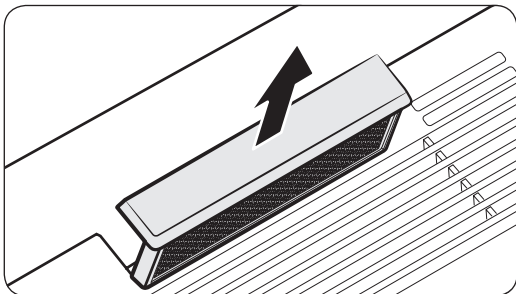

1. Quite el compartimento Fresh Finish™ del interior del AIRDRESSER.

Uso del producto y de los accesorios

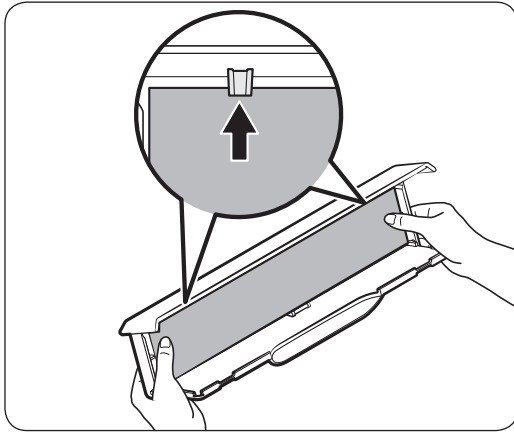

2. Coloque una hoja suavizante de ropa para secadora o una almohadilla de algodón perfumada en el compartimento Fresh Finish™.

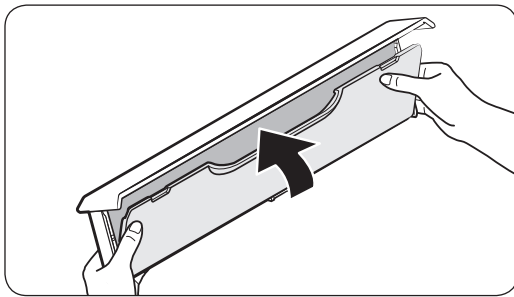

3. Cierre la cubierta hasta escuchar un clic.

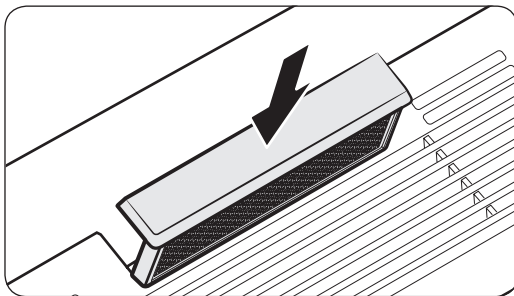

4. Colóquela nuevamente en el AIRDRESSER y ejecute el ciclo escogido.

NOTA

- Si utiliza una hoja suavizante de ropa para secadora o una almohadilla de algodón perfumada, es posible que la fragancia del perfume permanezca dentro del AIRDRESSER una vez finalizado el ciclo.
- Las hojas para secadora y las almohadillas de algodón no vienen incluidas con el AIRDRESSER.
- La eficacia del Fresh Finish™ no puede garantizarse ya que depende de lo que se utilice dentro del compartimento Fresh Finish™.

Limpieza y mantenimiento

PRECAUCIÓN

- Desenchufe el producto antes de limpiarlo.
- No utilice productos de limpieza abrasivos o inflamables.
- No rocíe agua directamente sobre el producto cuando lo limpia.

Parte exterior

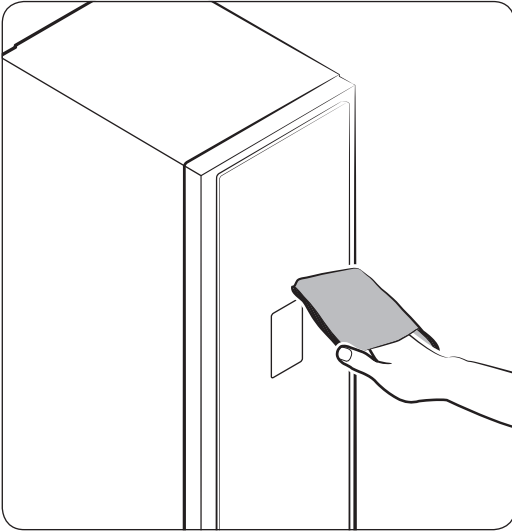

Utilice el paño de limpieza para asear la parte exterior. Para manchas difíciles, use un paño húmedo y luego séquelo.

Limpieza y mantenimiento

Tanques de agua

Límpielos diariamente. Séquelos completamente antes de reinsertarlos.

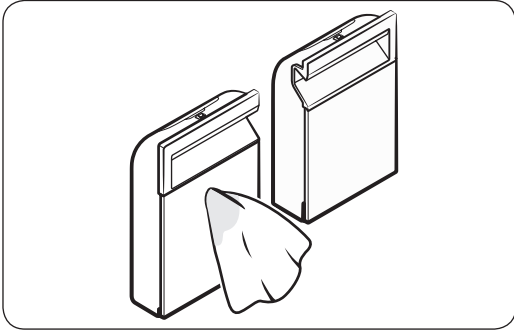

Utilice un paño húmedo para limpiar la parte exterior.

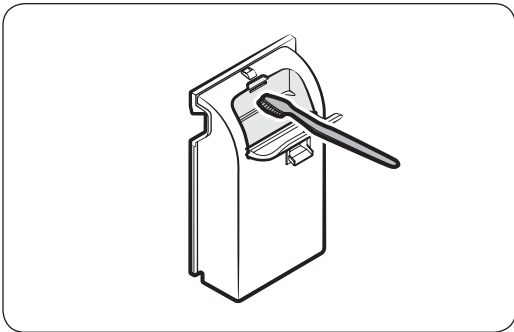

Use un cepillo suave para limpiar la parte interior.

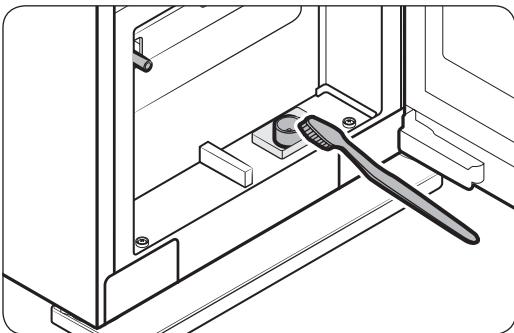

Use un cepillo suave para limpiar la entrada y salida de los tanques.

Bandeja de agua

NOTA

- Vacíela diariamente.
- Asegúrese de reinsertar la bandeja de agua luego de vaciarla.

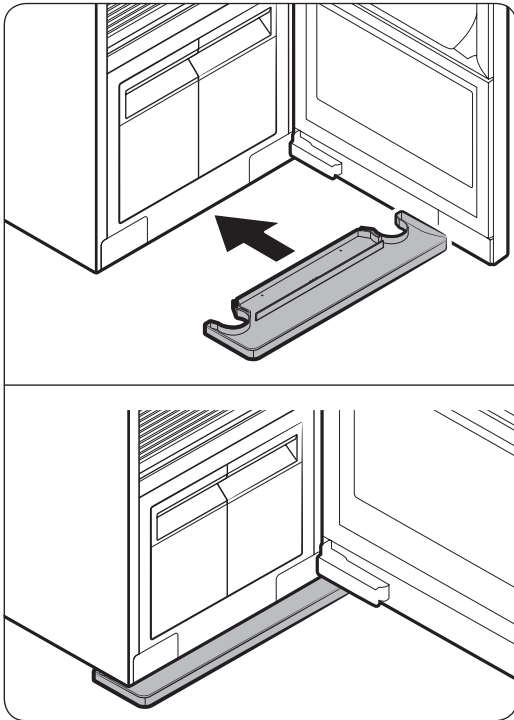

Insértela correctamente tal como se muestra en las imágenes.

- Asegúrese de que la parte superior esté boca arriba.

Limpeza y mantenimiento

Filtro de aire

Si usa a menudo el producto para prendas pesadas o que acumulan una gran cantidad de polvo, es recomendable que limpie el filtro de aire con frecuencia.

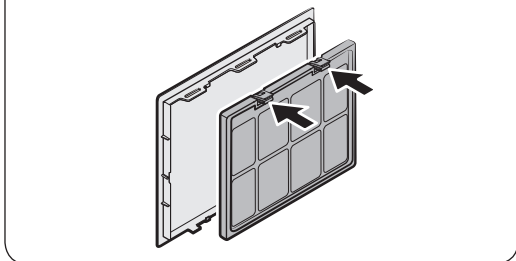
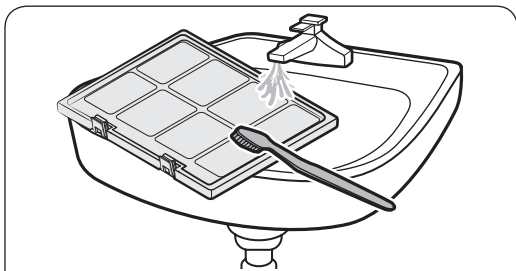
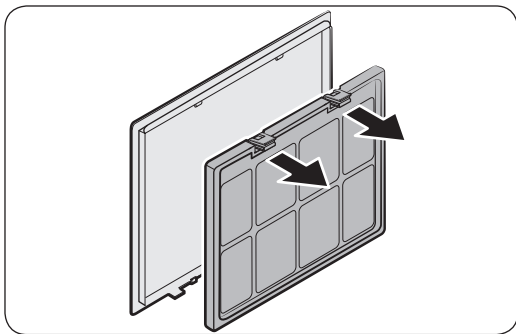
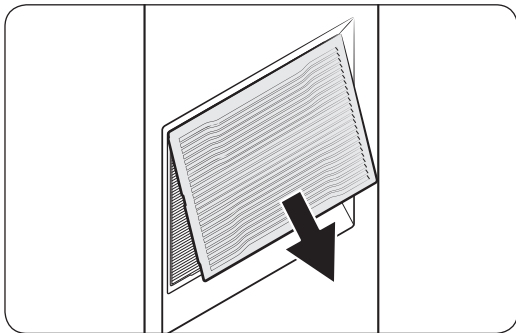

Cómo reemplazar el filtro de aire

1. Sostenga la parte inferior de la cubierta y sáquela.
2. Mientras presiona los dos ganchos en la parte superior del filtro, tire para sacarlo.
3. Utilice un cepillo y agua corriente para limpiar el filtro.
4. Seque el filtro por completo a la sombra y vuelva a insertarlo.

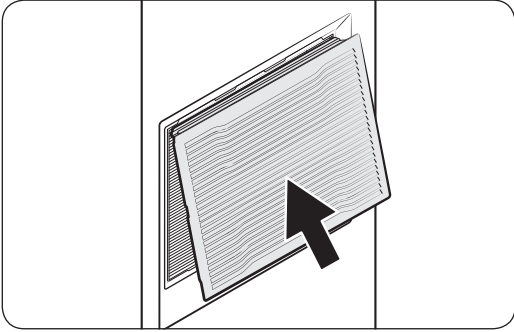

5. Inserte la parte superior de la cubierta en el producto y luego empújela.

Limpeza y mantenimiento

Filtro de pelusas

- Para obtener un mejor resultado, límpielo antes o después de utilizar el producto.
- Reemplace el filtro dañado por uno nuevo.

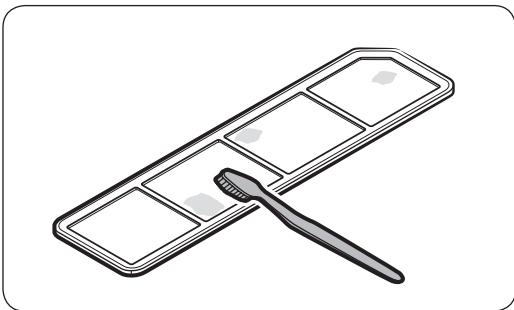
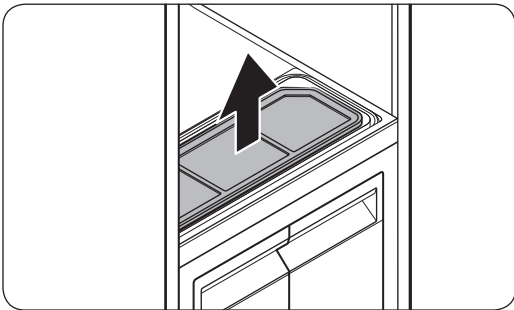
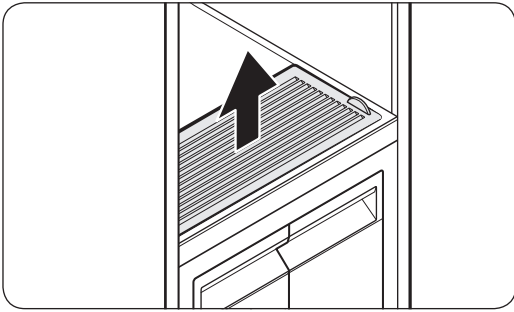

Cómo limpiar el filtro de pelusas

1. Abra la cubierta.
2. Retire el filtro.
3. Utilice un cepillo y agua corriente para su limpieza. Seque completamente el filtro en un lugar con sombra.
4. Reinsértelo y luego cierre la cubierta.

Descalcificación

Realice la descalcificación con regularidad para aumentar el rendimiento y alargar la vida útil del producto. Si no realiza la descalcificación inmediatamente después de recibir el mensaje de notificación, es posible que algunas funciones estén restringidas para su uso y puedan disminuir el rendimiento o incluso acortar la vida útil del producto.

1. Cuando aparezca en la pantalla el mensaje **Descaling Required (Descalcificación requerida)**, saque todas las prendas del producto y mantenga presionados **Sanitize (Sanitizado)** y **Drying (Secado)** durante 3 segundos.
2. Vacíe los tanques de suministro y de drenado.
3. Diluya un agente descalcificador con agua según las recomendaciones del fabricante.
4. Llene el tanque de llenado con el agente descalcificador diluido hasta la línea **MAX (MÁX)**.
5. Mantenga presionados **Iniciar/Pausar ▷||** para iniciar la descalcificación.
 - Si aparece en la pantalla el mensaje **Empty Water (Sin agua)** durante la descalcificación, vacíe el tanque de drenado.
6. Cuando aparece en la pantalla el mensaje **Refill/Drain the tank (Llenar/Vaciar agua)**, vacíe los tanques de suministro y de drenado y enjuáguelos bien.
7. Llene el tanque de llenado con agua limpia hasta la línea **MAX (MÁX)** e inserte los tanques de suministro y de drenado.
8. Cuando aparece en la pantalla el mensaje **Supply/Drain Complete (Suministro/Drenado completado)**, mantenga presionados **Iniciar/Pausar ▷||**.
 - Si aparece en la pantalla el mensaje **Empty Water (Sin agua)** durante la descalcificación, vacíe el tanque de drenado.
9. Cuando finalice la descalcificación, vacíe el tanque de drenado y llene el tanque de llenado con agua.
 - Una vez finalizados todos estos pasos, ya puede utilizar AIRDRESSER.

NOTA

- Durante el proceso de desincrustación, es posible que se produzcan vibraciones y ruidos, esto es normal, el producto no presenta ningún problema.
- Es probable que vea el mensaje **Fill Water (Llenado agua)** al usar el producto por primera vez luego de la descalcificación. Esto es normal. Llene el tanque de llenado con agua y presione **Iniciar/Pausar ▷||** para reanudar.
- Se pueden formar burbujas si el agente descalcificador no se enjuaga completamente. Asegúrese de enjuagar el tanque de llenado y de drenado a fondo después de la descalcificación.

Limpeza y mantenimiento

El traslado del producto a otro lugar

- El producto cuenta con dos ruedas debajo para permitir su traslado.
- Para evitar que se caiga al momento de transportarlo, es recomendable que se empuje la parte del centro. No empuje la parte superior o inferior.
- Vacíe los tanques de suministro y de drenaje antes del traslado. Si no se vacían los tanques, el agua se puede derramar al mover el producto.

Resolución de problemas

Mensajes de notificación



Mensaje	Acción
Fill Water (Llenado agua) Fill the refill tank (Llenar el tanque de llenado)	<ul style="list-style-type: none">• Revise si el tanque de llenado tiene agua suficiente.<ul style="list-style-type: none">- Llene con agua el depósito hasta el punto máximo, reinserte el tanque de llenado y luego presione Iniciar/Pausar ▷ para comenzar.• Revise si el tanque de llenado se encuentra correctamente insertado.<ul style="list-style-type: none">- Inserte correctamente el tanque de drenaje y luego presione Iniciar/Pausar ▷ para comenzar.
Empty Water (Sin agua) Empty the drain tank (Vaciar el tanque de drenaje)	<ul style="list-style-type: none">• Revise si el tanque de drenaje está lleno.<ul style="list-style-type: none">- Vacíe el tanque de drenaje, reinsértelo y luego presione Iniciar/Pausar ▷ para comenzar.• Revise si el tanque de drenaje se encuentra correctamente insertado.<ul style="list-style-type: none">- Inserte correctamente el tanque de llenado y luego presione Iniciar/Pausar ▷ para comenzar.
Door Open (Puerta abierta) Close the door & Start again (Cerrar la puerta e iniciar de nuevo)	<ul style="list-style-type: none">• Revise si la puerta se encuentra abierta.<ul style="list-style-type: none">- Asegúrese de que la puerta se encuentra cerrada y luego presione Iniciar/Pausar ▷ para comenzar.
Abnormally Detected (Irregularidad detectada) Open the Door & Check Inside (Abrir la puerta y revisar el interior)	<ul style="list-style-type: none">• Revise si la puerta se encuentra abierta y si el Seguro para niños está activado.<ul style="list-style-type: none">- Asegúrese de que la puerta se encuentra cerrada y luego presione Iniciar/Pausar ▷ para comenzar. Asegúrese de que no haya niños ni mascotas dentro del producto.
WIFI Not Connected (WIFI no conectado) Check the router (Revise el enrutador)	<ul style="list-style-type: none">• Revise que el enrutador se encuentre apagado.<ul style="list-style-type: none">- Encienda el enrutador y luego conéctese a Internet.

NOTA

Si el problema persiste, comuníquese con un centro de servicio de Samsung local.

Resolución de problemas

Punto de verificación

Problema	Acción
No se enciende el producto.	<ul style="list-style-type: none"> • Presione Encender  para prender el producto. • Asegúrese de que el cable de alimentación esté correctamente conectado. • Asegúrese de que el disyuntor está encendido. • Asegúrese de que el cable de alimentación está conectado a un tomacorriente específico para este producto.
No funciona el producto.	<ul style="list-style-type: none"> • Asegúrese de que la puerta se encuentra cerrada y luego presione Iniciar/Pausar . • Si escucha que el agua fluye o sonidos de ebullición, significa que el producto se está preparando para el proceso de vapor. Esto es normal. • Asegúrese de que el Seguro para niños está desactivado. • Es probable que el producto no funcione si usó cualquier otro líquido excepto agua. Comuníquese con un centro de servicio de Samsung.
El producto emite sonidos.	<ul style="list-style-type: none"> • Es probable que emita sonidos cuando funciona el compresor. Esto es normal. • Es probable que emita sonidos cuando circula el aire. Esto es normal. • Es probable que emita sonidos antes y durante el proceso de vapor. Esto es normal. • Es probable que emita sonidos para bombear y drenar agua. Esto es normal. • Al abrir la puerta, es probable que los sonidos provengan del tanque de llenado cuando el agua está fluyendo por el tubo. Esto es normal. • Si los ruidos se hacen más fuertes, comuníquese con un centro de servicio de Samsung.
No funciona el panel de control.	<ul style="list-style-type: none"> • Luego de enchufar el producto, aguarde un momento y vuelva a intentarlo. El panel de control responderá 10 segundos después de conectado el cable de alimentación. • Limpie el panel de control e intente nuevamente. Si el problema persiste, comuníquese con un centro de servicio de Samsung.
El producto vibra.	<ul style="list-style-type: none"> • Asegúrese de que está instalado en una superficie sólida y nivelada. • Asegúrese de que está nivelado.
El tanque de llenado se vacía con tan solo un uso.	<ul style="list-style-type: none"> • El producto consume más agua en el primer uso. Esto es normal.
Vapor o aire sale de la puerta.	<ul style="list-style-type: none"> • Asegúrese de que no haya prendas atrapadas en la puerta. • Asegúrese de que la puerta se encuentra correctamente cerrada.

Problema	Acción
El tiempo de funcionamiento sigue aumentando.	<ul style="list-style-type: none"> • Es probable que las prendas mojadas tarden más en secarse. El tiempo de funcionamiento puede aumentar según la cantidad y el grado de humedad de las prendas.
Las prendas están mojadas luego de un ciclo.	<ul style="list-style-type: none"> • Asegúrese de que el filtro de pelusas se encuentra limpio y correctamente insertado. • Asegúrese de que la junta de la puerta no esté dañada o que las prendas no se encuentren atrapadas en la puerta. Si la junta de la puerta está dañada, desconecte el cable de alimentación y comuníquese con un centro de servicio de Samsung.
No se elimina el olor de las prendas.	<ul style="list-style-type: none"> • Lave las prendas que tengan aromas fuertes o las que estuvieron guardadas por mucho tiempo. • Lave las que estén contaminadas con aceites. • Es probable que a las prendas grandes como las chaquetas con relleno no se les quite bien el olor. Coloque las prendas grandes por sí mismas y ejecute un ciclo adicional de ser necesario. • No coloque prendas que tengan aromas fuertes con otra ropa. Separe las prendas según la intensidad de olor. • Asegúrese de que el filtro de pelusas y ambos tanques se encuentran limpios.
No se quitaron las arrugas.	<ul style="list-style-type: none"> • Planche las prendas que estuvieron guardadas por mucho tiempo.
Sale humo del producto al abrir la puerta.	<ul style="list-style-type: none"> • Es probable que el vapor generado por algunos ciclos tenga la apariencia de humo. Esto es normal.

Especificaciones

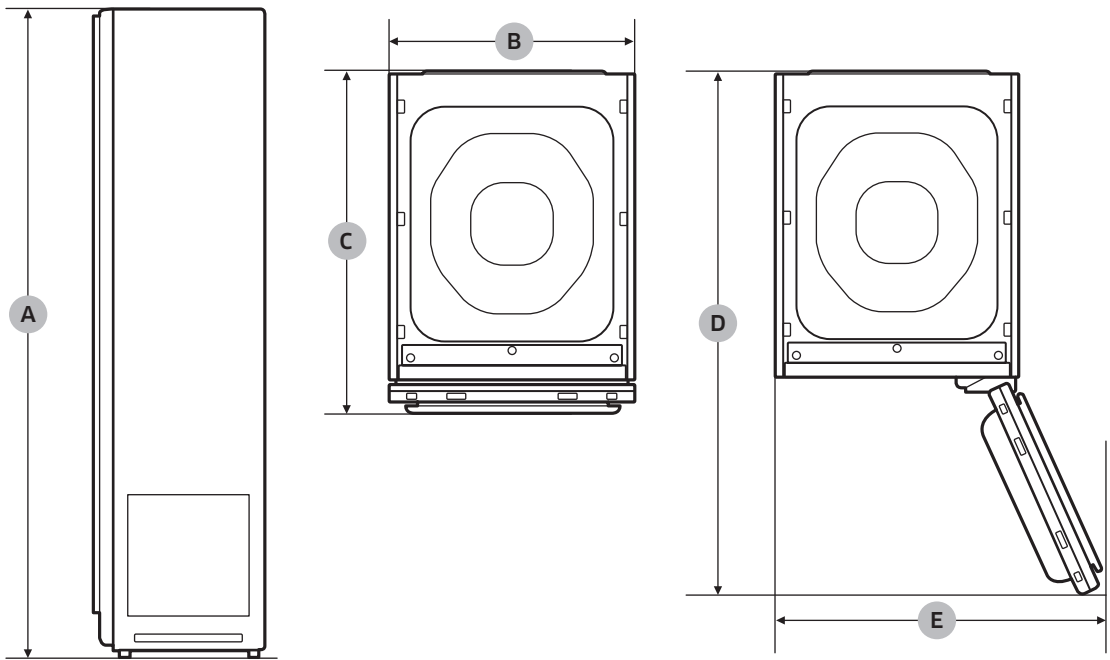

Tipo		Sistema para el cuidado de la ropa (AIRDRESSER)	
		DF60*8****G	
Dimensiones (mm)	A. Altura	1850	
	B. Ancho	445	
	C. Profundidad	615	
	D. Profundidad con la puerta abierta	1001	
	E. Ancho con la puerta abierta	618	
Potencia nominal		120 V / 60 Hz 1300 W, 12 A	
Fuse (Fusible) (Fusible fijo en principal PBA)		12 A	
		Tipo de tubo	Tipo de alto poder de interrupción
Peso (kg)		89.0	

Especificaciones

GARANTÍA LIMITADA (EE. UU.)

SAMSUNG AIRDRESSER

GARANTÍA LIMITADA PARA EL COMPRADOR CONSUMIDOR ORIGINAL CON COMPROBANTE DE COMPRA

El presente producto de la marca SAMSUNG, tal como lo provee y distribuye SAMSUNG ELECTRONICS AMERICA, INC. (SAMSUNG) y lo entrega como nuevo, en su caja de cartón original al comprador o consumidor original, está garantizado por SAMSUNG contra defectos de fabricación de los materiales y la mano de obra durante el período limitado de la garantía de:

un (1) año para las piezas y la mano de obra

La presente garantía limitada es válida únicamente para productos comprados y usados en Estados Unidos que fueron instalados, operados y mantenidos de acuerdo con las instrucciones adjuntas o provistas con el producto. Para recibir el servicio técnico en garantía, el comprador debe comunicarse con SAMSUNG en la dirección o el teléfono que figuran más abajo con el fin de que se determine el problema y los procedimientos del servicio. El servicio técnico de la garantía solo puede ser prestado por un centro de servicio técnico autorizado de SAMSUNG. Para recibir el servicio técnico en garantía debe presentarse la factura original de compra fechada bajo solicitud de SAMSUNG o del Centro de Servicio autorizado Samsung como prueba de compra.

SAMSUNG ofrecerá un servicio a domicilio dentro de los Estados Unidos continentales sin costo durante el período de la garantía, sujeto a disponibilidad. Para recibir el servicio técnico a domicilio, el producto no debe presentar obstrucciones y debe ser accesible para el agente del servicio técnico.

Si el servicio técnico a domicilio no está disponible, SAMSUNG puede, a su elección, optar por transportar el producto hasta y desde un centro de servicio técnico autorizado. Si el producto está ubicado en una zona en la que no se encuentra disponible ningún centro de servicio autorizado por SAMSUNG, usted podrá ser responsable del cargo por transporte o se le podrá requerir que entregue el producto a un centro de servicio autorizado por SAMSUNG para recibir asistencia técnica.

Durante el período de vigencia de la garantía, SAMSUNG optará por, a su exclusivo criterio, reparar o reemplazar el producto defectuoso, o bien, reembolsar el precio de compra. SAMSUNG podrá utilizar piezas nuevas o reparadas para arreglar el producto defectuoso, o bien, reemplazar el producto defectuoso con un producto nuevo o reparado. La vigencia de la garantía de las piezas y los productos reemplazados será por el período restante de la garantía original del producto o por un período de noventa (90) días, el que sea el más largo. Todas las piezas y los productos reemplazados pasan a ser propiedad de SAMSUNG y deben ser devueltos a SAMSUNG.

GARANTÍA LIMITADA (EE. UU.)

La presente garantía limitada cubre defectos de fabricación de los materiales y la mano de obra encontrados durante el uso normal y doméstico de este producto y no cubrirá lo siguiente: daños que ocurran durante el envío, entrega e instalación y usos para los cuales el presente producto no fue destinado; daños causados por modificación o alteración no autorizada del producto; producto cuyos números de serie originales de fábrica fueron eliminados, desfigurados, alterados en algún modo o que no se puedan determinar fácilmente; daños cosméticos incluyendo rayones, hendiduras, abolladuras y otros daños al acabado del producto; daño causado por abuso o mal uso, plagas, accidente, incendio, inundación u otros casos fortuitos o de fuerza mayor; daño causado por el uso de equipo, utilidades, servicios, piezas, suministros, accesorios, aplicaciones, instalaciones, reparaciones, cableado externo o conectores no provistos ni autorizados por SAMSUNG; daño causado por línea eléctrica o voltaje incorrecto, fluctuaciones y sobretensión; daño causado por no operar y mantener el producto de acuerdo con las instrucciones; instrucción a domicilio acerca de cómo usar el producto; y servicio técnico para corregir una instalación que no cumpla con los códigos eléctricos o de plomería o corrección de cableado eléctrico o tuberías (es decir, cableado doméstico, fusibles o mangueras de entrada de agua). El costo de reparación o reemplazo bajo estas circunstancias excluidas será responsabilidad del cliente.

EXCLUSIÓN DE GARANTÍAS IMPLÍCITAS

LAS GARANTÍAS IMPLÍCITAS, INCLUYENDO GARANTÍAS DE COMERCIABILIDAD O APTITUD PARA UN PROPÓSITO EN PARTICULAR, ESTÁN LIMITADAS A UN AÑO O AL PERIODO MÁS CORTO PERMITIDO POR LA LEY. Algunos estados no permiten limitaciones en cuanto al periodo de vigencia de una garantía implícita, de tal forma que las limitaciones o exclusiones mencionadas tal vez no se apliquen a usted en particular. Esta garantía le otorga derechos específicos, e incluso puede otorgarle otros derechos que varían de un estado a otro.

LIMITACIÓN DE RECURSOS

EL ÚNICO Y EXCLUSIVO RECURSO ES LA REPARACIÓN DEL PRODUCTO, EL REEMPLAZO DEL PRODUCTO O LA DEVOLUCIÓN DEL IMPORTE DE COMPRA, A DISCRECIÓN DE SAMSUNG, CONFORME A ESTA GARANTÍA LIMITADA. SAMSUNG NO SERÁ RESPONSABLE DE NINGÚN DAÑO ESPECIAL, FORTUITO O RESULTANTE INCLUIDOS, AUNQUE NO DE MODO TAXATIVO, EL TIEMPO FUERA DEL TRABAJO, COMIDAS EN RESTAURANTES U HOTELES, GASTOS DE REMODELACIÓN, PÉRDIDA DE INGRESOS O GANANCIAS, IMPOSIBILIDAD DE GENERAR AHORROS U OTROS BENEFICIOS, INDEPENDIEMENTE DE LA TEORÍA JURÍDICA EN LA QUE SE BASE EL RECLAMO, INCLUSO SI SAMSUNG HUBIESE SIDO INFORMADO DE LA POSIBILIDAD DE TALES DAÑOS. Algunos estados no permiten la exclusión o la limitación de daños imprevistos o derivados, por lo que las limitaciones o exclusiones mencionadas tal vez no se apliquen a usted en particular. Esta garantía le otorga derechos específicos, e incluso puede otorgarle otros derechos que varían de un estado a otro.

SAMSUNG no garantiza el funcionamiento ininterrumpido o sin errores del producto. Ningún aval o garantía otorgados por otra persona, compañía o corporación con respecto al presente producto revestirá carácter vinculante para SAMSUNG.

Para obtener el servicio de garantía, comuníquese con SAMSUNG en:

Samsung Electronics America, Inc.

85 Challenger Road

Ridgefield Park, NJ 07660

1-800-SAMSUNG (726-7864)

www.samsung.com/us/support

¿TIENE PREGUNTAS O COMENTARIOS?

PAÍS	LLAME	O VISÍTENOS EN LÍNEA EN
U.S.A	1-800-SAMSUNG (726-7864)	www.samsung.com/us/support
CANADA	1-800-SAMSUNG (726-7864)	www.samsung.com/ca/support (English) www.samsung.com/ca_fr/support (French)

