

# Danby® Designer



## Owner's Use and Care Guide Guide d'utilisation et soins de Propriétaire Guía para utilizar y cuidar del Proprietario

Model • Modèle • Modelo  
**DWC508BLS**

**CAUTION:**  
Read and Follow All Safety Rules and Operating Instructions Before First Use of This Product.

**ATTENTION:**  
Avant de faire fonctionner cette machine, lisez et suivez toutes les consignes de sécurité de ce guide en premier lieu.

**ATENCIÓN:**  
Lea y siga todas las indicaciones de seguridad y de operación antes de utilizar este producto.

### **INTEGRATED WINE COOLER Owner's Use and Care Guide**

- Welcome
- Important Safety Information
- Installation Instructions
- Operating Instructions
- Care and Cleaning
- Troubleshooting
- Warranty

..... 1 - 9

### **REFROIDISSEUR INTÉGRÉ DE VIN Guide d'utilisation et soins de Propriétaire**

- Bienvenue
- Consignes de Sécurité Importantes
- Instructions d'installation
- Instructions de Fonctionnement
- Soins et Entretien
- Dépannage
- Garantie

..... 10 - 18

### **HELADERA PARA VINOS Guía para utilizar y cuidar del Proprietario**

- Bienvenido
- Instrucciones Importantes de Seguridad
- Instrucciones de Instalación
- Instrucciones de Operación
- Cuidado y Limpieza
- Diagnóstico de Problemas
- Garantía

..... 19 - 27

---

## WELCOME

---

Welcome to the Danby family. We're proud of our quality products and we believe in dependable service. You'll see it in this easy-to-use manual and you'll hear it in the friendly voices of our consumer service department.

**1-800-26-Danby®**  
**(1-800-263-2629)**

Best of all, you'll experience these values each time you use your Wine Cooler. That's important, because your new appliance will be part of your family for a long time.

---

### BEFORE USING YOUR WINE COOLER

Write down the model and serial numbers here. They are on a label located on the back of the unit. Staple your receipt to this manual; you will need it to obtain service under warranty.

**Model Number:** \_\_\_\_\_

**Serial Number:** \_\_\_\_\_

**Date Purchased:** \_\_\_\_\_

---

### NEED HELP?

Before you call for service, there are a few things you can do to help us serve you better...

#### **Read this manual**

It contains instructions to help you use and maintain your appliance properly.

#### **If you received a damaged appliance**

Immediately contact the dealer (or builder) that sold you the wine cooler.

#### **Save time and money**

Check the Trouble Shooting section before calling. This section helps you solve common problems that may occur.

If you do need service, you can relax knowing help is only a phone call away:

**Tel: 1-800-26-Danby®**  
**(1-800-263-2629)**



---

# IMPORTANT SAFETY INFORMATION

---

## READ ALL SAFETY INFORMATION BEFORE USING



### WARNING

### DANGER, RISK OF CHILD ENTRAPMENT!

An empty refrigerator is a very dangerous attraction to children. Remove either the gasket, latches, lids, lock and/or doors from unused or discarded appliances, or take some other action to guarantee it harmless.

### DON'T WAIT, DO IT NOW!

To reduce the risk of fire, burns, electric shock, or injury to persons when using your appliance, follow basic precautions, including the following sections;

---

### SAFETY PRECAUTIONS

- This appliance must be grounded. Connect only to a properly grounded outlet. See “Grounding Instructions” section on page 4.
- Do not operate this appliance if it has a damaged power cord or plug, if it is not working properly, or if the appliance has been damaged or dropped.
- Do not splice the power cord that is equipped with this appliance.
- Keep power cord away from heated surfaces.
- Do not immerse power cord, plug or the appliance itself in water.
- Do not use this product near water—for example, in a wet basement, near a swimming pool or near a sink.
- Do not use corrosive chemicals or vapors in this appliance.
- Use this appliance only for its intended use, as described in this manual.
- Do not store perishable food items such as (but not limited to) meats and dairy products in your Wine Cooler.
- Store wine in sealed containers only.
- See door surface cleaning instructions in the “Care and Cleaning” section(s) of this manual.
- Do not cover or block any openings on the appliance.
- This appliance is intended for household use only. Do not attempt to operate or store this appliance outdoors.
- This appliance should be serviced only by qualified service personnel. Contact nearest authorized service facility for examination, repair or adjustment.

---

### ELECTRICAL REQUIREMENTS



**WARNING:** Improper use of the grounding plug can result in a risk of electric shock.

- This appliance must be grounded. In the event of an electrical short circuit, grounding reduces the risk of electric shock by providing an escape wire for the electric current.
- This appliance is equipped with a power cord having a grounding wire with a grounding plug. The plug must be plugged into an outlet that is properly installed and grounded.
- Consult a qualified electrician or service technician if the grounding instructions are not completely understood, or if doubt exists as to whether the appliance is properly grounded.
- If the outlet is a standard 2-prong wall outlet, it is your personal responsibility and obligation to have it replaced with a properly grounded 3-prong wall outlet.
- For best operation, plug this appliance into its own electrical outlet to prevent flickering of lights, blowing of fuse or tripping of circuit breaker.
- **Do not** under any circumstances cut or remove the third (ground) prong from the power cord.
- **Do not** use an adapter plug with this appliance.
- **Do not** use an extension cord with this appliance. If the power cord is too short, have a qualified electrician or service technician install an outlet near the appliance.

SAVE THESE INSTRUCTIONS!

# INSTALLTION INTRUCTIONS

## TOOLS YOU WILL NEED



### FOR YOUR SAFETY:

While performing installations described in this section, gloves, safety glasses, or goggles should be worn.

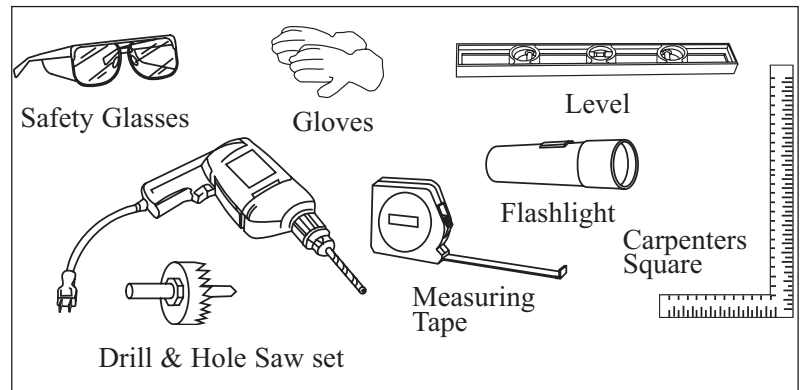

## PREPARING THE ENCLOSURE

**ELECTRICAL REQUIREMENTS:** The appliance must be connected to an individual, properly grounded electrical outlet, protected by a 15 or 20 ampere circuit breaker or time delay fuse.

- It is recommended that you do not install the wine cooler into a corner (i.e. directly beside a wall). This is to allow the door to have a greater than 90° opening swing. A limited door swing may lead to damaging the door gasket.
- The rough cabinet opening must be on a level floor area and at least 24" deep by 24" wide. The opening should also have a height of at least 34 3/4".
- The electrical outlet may be positioned from within either side of the adjacent cabinetry, or the rear of the shaded area (as shown in **Fig E**).
- If the electrical outlet is located inside the adjacent cabinetry, cut a 1-1/2" diameter hole to admit the power cord. If the cabinet wall is metal, the hole edge must be covered with a bushing or grommet.

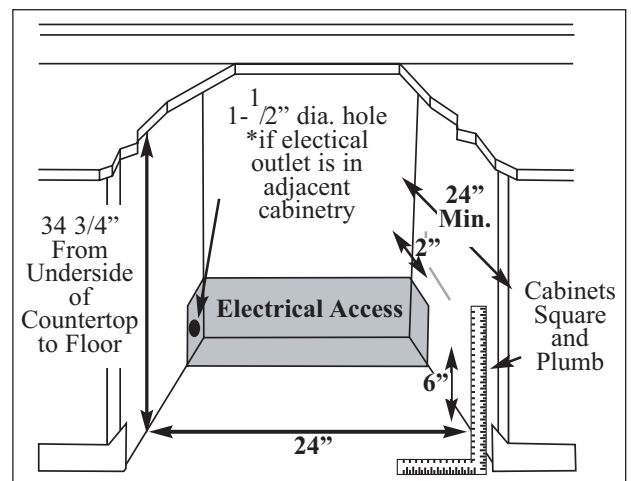
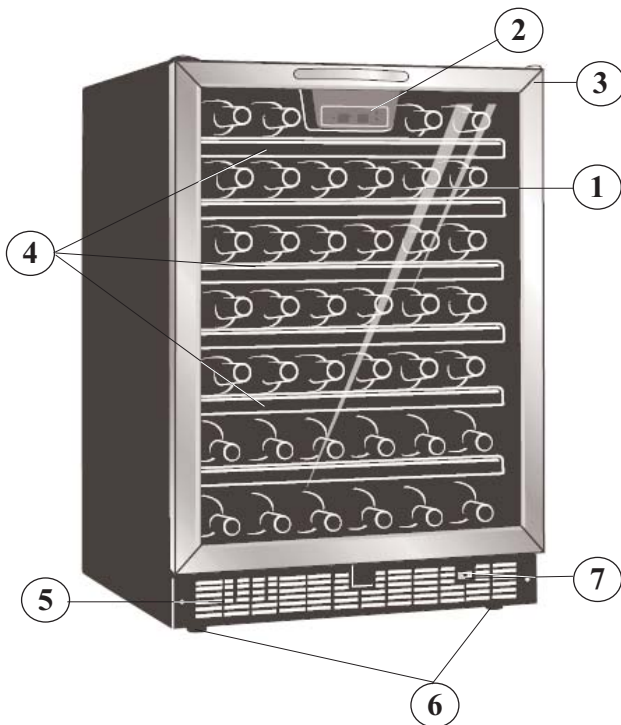

Fig E

# OPERATING INSTRUCTIONS

## FEATURES OF YOUR WINE COOLER

- 1) Tempered Glass Door:** Tinted for UV protection while still allowing for easy interior viewing.
- 2) Electronic Display and Controls:** For viewing and regulating the temperature of the wine cooler.
- 3) Magnetic Door Gaskets:** Tight fitting seals retain all the cooling power and humidity levels.
- 4) Wire Shelves With Beech Wood Trim.**
- 5) Front Mounted Exhaust:** Allows for integrated (built-in) applications.
- 6) Leveling Legs.**
- 7) Interior Light Toggle Switch:** To manually illuminate/extinguish the interior lights, while door remains closed.
- 8) Interior Light (not shown):** Illuminates the compartment when the door is opened.



## THE CONTROLS OF YOUR WINE COOLER

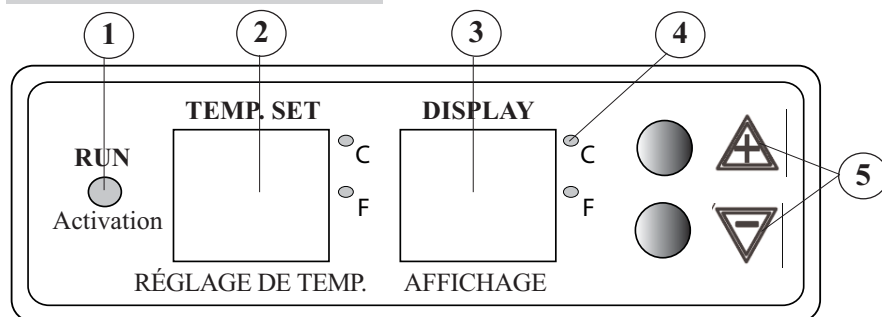

- 1) Run:** Indicator light illuminates to signify the cooling mode is currently in operation.
- 2) Temp. Set Display:** Display screen shows current set temperature you've selected for the cabinet.
- 3) Display:** Display screen shows current cabinet temperature.
- 4) °C/°F:** Adjacent indicator light denotes which scale of temperature is displayed.
- 5) 'UP' Button:** Used to raise the temperature (warmer) in 1° degree increments.
- 'DOWN' Button:** Used to decrease the temperature (cooler) in 1° degree increments.

---

# OPERATING INSTRUCTIONS (cont'd)

---

## SETTING THE TEMPERATURE

**Important:** In the event of a power failure, wait 3 to 5 minutes before restarting.

- To switch the display between the Fahrenheit (°F) and Celsius (°C) scale, depress the 'Set Upper' and 'Set Lower' control buttons simultaneously for approximately five (5) seconds.
- The temperature range can be set as low as 39°F (4°C) or as high as 64°F (18°C) to suit your specific wine storage requirements. Each depression of the 'Set Upper' or 'Set Lower' button will allow you to adjust the temperature in 1° increments within the aforementioned range.
- You may view your 'set' temperature at any time by briefly depressing either the 'Set Upper' or 'Set Lower' button.

---

## WINE STORAGE

The Maximum Capacity\* of the DWC508BLS is 50 (750mL) wine bottles.  
\* *When stocked as per instructions below.*

In order to achieve the maximum storage capacity of fifty (50) bottles, it will be necessary to position 4 bottles on the top shelf as in Fig. A.

Next, arrange 8 bottles on the second to the sixth shelf, alternately as shown in Fig. B.

Finally, arrange 6 bottles on the bottom shelf as in Fig. C; this will allow for the total storage of fifty (50) 750mL wine bottles.

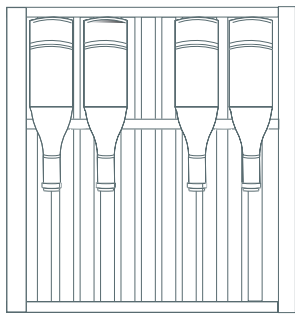

Fig A

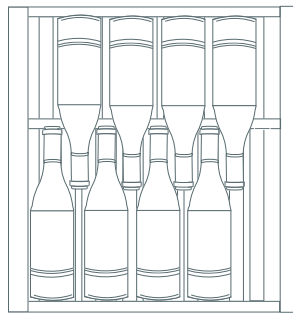

Fig B

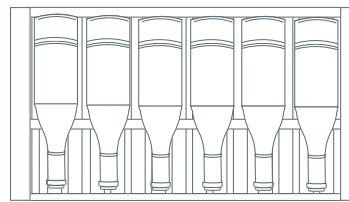

Fig C

---

## SHELF INSTRUCTIONS

### IMPORTANT!

Do not cover any part of the shelves with aluminum foil or any other material that will prevent adequate air circulation within the cabinet.

**To remove a rack** from its locked position, tilt the rack as shown in Fig. D and pull outward

**To re-install**, ensure the rack is resting securely on the support brackets and push the rack inward until it locks into place.

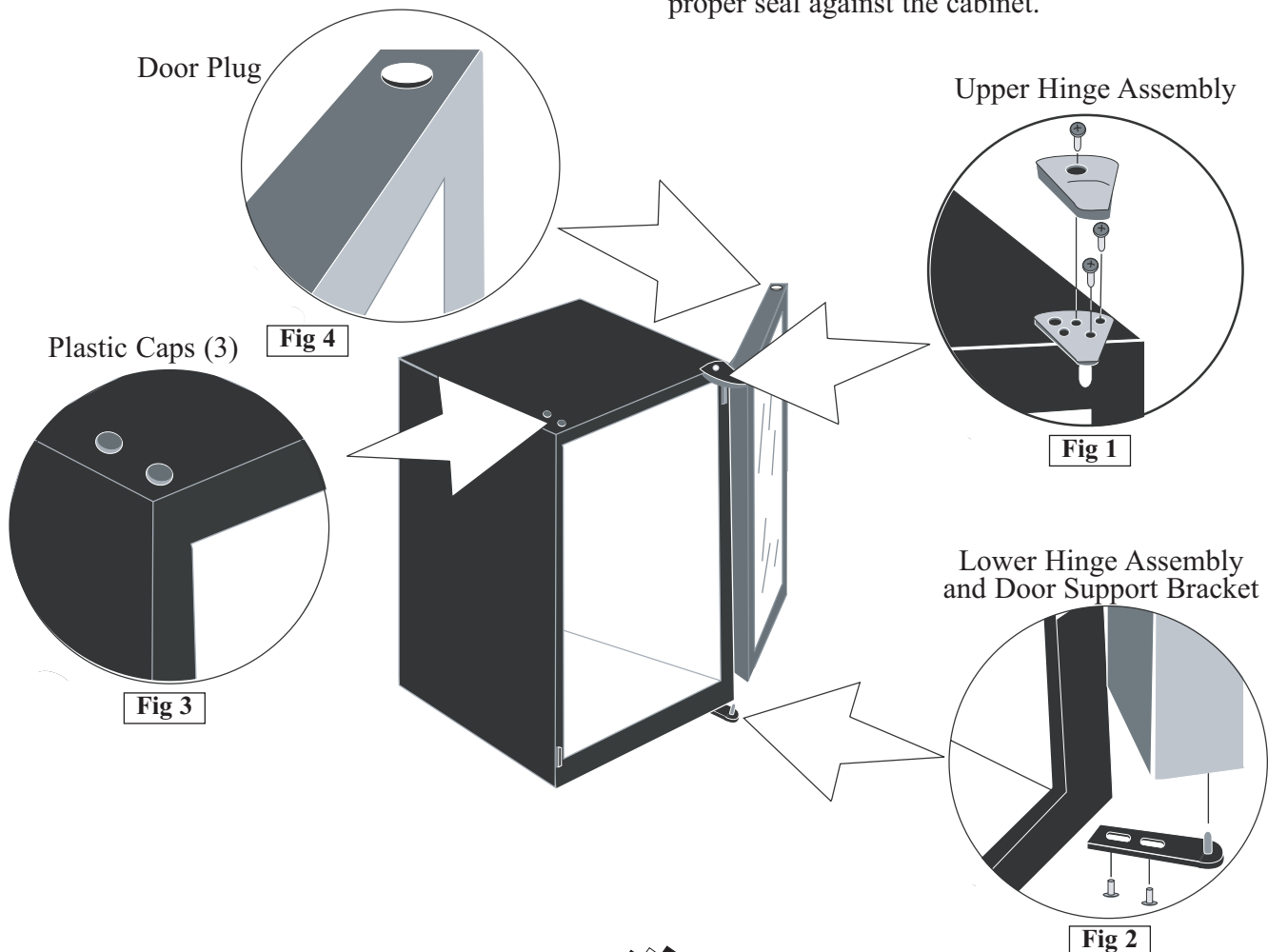

Fig. D

## OPERATING INSTRUCTIONS (cont'd)

### DOOR REVERSAL INSTRUCTIONS

- 1) Unplug the unit from electrical outlet (if connected) and lay it on its back.
- 2) Open the door until the screws securing the lower door support bracket are exposed on the bottom of the door (Fig. 2)
- 3) Remove the screw that is closest to the hinge assembly and gently close the door to remove the remaining screw from the support bracket.
- 4) Swing the door slightly towards the left side in order to remove the support bracket from the door and the lower hinge assembly.
- 5) Pull the door downward to remove it from the cabinet of the wine cooler.
- 6) Remove the cap from the top left side of the door (Fig. 4) and reinstall it on the top right side.
- 7) Remove the three (3) screws supporting the top hinge (Fig. 1).
- 8) Remove the plastic caps from the left side of the frame (Fig. 3) and reinstall them on the right side of the frame (the previous hinge location).
- 9) Install the new left hand hinge assembly (supplied with unit) on the left side of the frame.
- 10) Insert the lower door support into the left side bottom hinge.
- 11) Carefully reposition the door firstly into the left side upper hinge assembly, then onto the lower door support bracket.
- 12) While the door remains closed, install the first screw into the lower support bracket.
- 13) Open the door and install the screw that is closest to the hinge assembly.
- 14) Close the door and return the unit to its upright position (wait 60 mins before reconnecting power to the wine cooler), verify the door alignment and proper seal against the cabinet.



---

## CARE AND CLEANING

---

### HELPFUL HINTS

Allow the wine cooler door to remain open for a few minutes after manual cleaning to air out and dry the inside of the wine cooler cabinet

**NOTE: Be certain the power is off before cleaning any part of this appliance.**

---

### HOW TO CLEAN THE INSIDE

**Never use any commercial or abrasive cleaners or sharp objects on any part of the wine cooler.**

#### **Walls, Floor, Inside Window, and Shelves:**

Some water deposits and dust can be removed with a dry paper towel, others may require a damp cloth.

---

### HOW TO CLEAN THE OUTSIDE

**Do not use cleaners containing ammonia or alcohol on the wine cooler. Ammonia or alcohol can damage the appearance of the appliance.**

#### **Outer Case:**

It's important to keep the area clean where the door seals against the cabinet. Clean this area with a sudsy cloth. Rinse and then dry.

#### **Door surface:**

Use only mild, non-abrasive detergents applied with a clean sponge or soft cloth. Rinse well.

#### **Control Panel and Door:**

Wipe with a damp cloth and dry thoroughly. Do not use cleaning sprays, large amounts of soap and water, abrasive or sharp objects on the panel—they can damage it. Some paper towels may also scratch the control panel and door glass.



---

# TROUBLESHOOTING

---

## BEFORE YOU CALL FOR SERVICE

PROBLEM	POSSIBLE CAUSE	SOLUTION
<b>1) No power.</b>	<ul style="list-style-type: none"><li>• A fuse in your home may be blown or a circuit breaker tripped</li><li>• Power surge</li><li>• Plug is not fully inserted into wall outlet.</li></ul>	<ul style="list-style-type: none"><li>• Replace fuse or reset circuit breaker.</li><li>• Unplug the wine cooler, wait a few seconds and plug back in.</li><li>• Make sure the 3-prong plug is fully inserted into outlet.</li></ul>
<b>2) Cabinet temperature too high.</b>	<ul style="list-style-type: none"><li>• Temperature Setting.</li><li>• Door not shut properly or opened excessively.</li><li>• Interior lights toggled on.</li><li>• Exhaust vent is obstructed.</li><li>• Recently added large quantity of warm bottles to cabinet.</li></ul>	<ul style="list-style-type: none"><li>• Verify the temperature control setting; adjust if necessary.</li><li>• Ensure door is fully closed and the gasket is sealing against the cabinets. Open door only as needed and for short periods of time.</li><li>• The interior lights are intended for temporary lighting of cabinets for display purposes only. They are not intended to be left on for prolonged periods of time.</li><li>• Verify that nothing is blocking front-mounted exhaust vent.</li><li>• Limit quantity of warm bottles introduced at the same time. Stagger the load introduction if possible.</li></ul>
<b>3) Condensation on the cabinet and/or doors.</b>	<ul style="list-style-type: none"><li>• High humidity conditions in the home.</li></ul>	<ul style="list-style-type: none"><li>• Ensure door is fully closed and gasket is sealing against the cabinet. Open the door only as needed and for short periods of time.</li></ul>

If none of the above rectify the situation please contact our customer care department at

**1-800-26- Danby® (1-800-263-2629)**

---

# BIENVENUE

---

Bienvenue dans la famille Danby. Nous sommes fiers de nos produits de qualité et croyons au bien fondé de fournir une assistance fiable à nos clients. Vous le découvrirez par ce guide facile d'utilisation et vous pourrez l'entendre en provenance des voix amicales de notre service d'assistance à la clientèle.

**1-800-26-Danby®**  
**(1-800-263-2629)**

Mais, ce qui est encore mieux, vous pourrez bénéficier de ces valeurs à chaque utilisation de votre Centre de Breuvages. Ceci est important parce que votre nouveau appareil fera partie de votre famille pour longtemps.

---

## AVANT D'UTILISER VOTRE REFROIDISSEUR DE VIN

Enregistrez ici les numéros de modèle et de série. Ces numéros se trouvent sur l'étiquette au dos de l'appareil. Agrafez votre reçu d'achat à l'arrière de ce guide. Il sera requis pour faire une réclamation de la garantie.

**Numéro de modèle:** \_\_\_\_\_

**Numéro de série:** \_\_\_\_\_

**Date d'achat:** \_\_\_\_\_

---

## EN CAS DE BESOIN D'ASSISTANCE

Voici quelques contributions que vous pouvez effectuer avant de faire un appel de service, pour nous aider à mieux vous servir :

### Lisez ce guide

Il comprend des instructions pour vous assister à l'utilisation et l'entretien adéquats de votre refroidisseur de vin.

### Si votre appareil neuf est avarié

Communiquez immédiatement avec le revendeur (ou le fabricant).

### Épargnez temps et argent

Avant de faire un appel de service, révisez le chapitre intitulé "Dépannage". Ce chapitre vous aidera à solutionner des problèmes communs qui pourraient survenir.

Si une réparation est requise, vous pouvez avoir l'esprit tranquille parce que de l'aide ne sera l'affaire que d'un appel téléphonique.

**Tel: 1-800-26-Danby®**  
**(1-800-263-2629)**

# INFORMATION DE SÉCURITÉ IMPORTANTES

**LISEZ TOUTES LES INFORMATIONS DE SÉCURITÉ AVANT DE FAIRE FONCTIONNER L'APPAREIL**



## **ATTENTION DANGER, RISQUE DES ENFANTS DEVIENNENT COINCER DANS L'APPAREIL**

Un réfrigérateur vide est une attraction dangereuse aux enfants. Enlever les joints étanches, les loquets, les couvercles ou les porte des appareils qui ne sont pas utiliser, ou faites de soit que l'appareil ne présente aucun danger.

## **N'ATTENDEZ PAS! FAITES-LE IMMEDIATEMENT!**

Pour minimiser le risque d'incendie, de brûlures, de chocs électriques ou de blessures, suivez les chapitres suivants en plus d'appliquer les précautions de base.

## **PRÉCAUTIONS** • Cet appareil doit être mis à la terre. Branchez le seulement dans une prise correctement mise à la terre.

- Ne faites pas fonctionner cet appareil s'il a un cordon ou fiche électrique endommagé, s'il ne fonctionne pas correctement, ou si l'appareil a été endommagé ou échappé.
- N'épissez pas le cordon électrique
- Gardez le cordon électrique éloigné des sources de chaleur.
- N'immersez pas le cordon ou sa fiche dans aucun liquide.
- N'utilisez pas cet appareil près de bassins d'eau, par exemple dans un sous-sol détrempé, près d'une piscine ou d'un évier.
- N'utilisez pas de produits chimiques ou vapeurs corrosives dans/près de cet appareil.
- N'utilisez cet appareil que pour les fins auxquelles il est conçu comme indiqué dans ce guide.
- Ne placez pas les articles périssables de nourriture dans votre centre de breuvages. (Pour exemple, les viandes et les produits laitiers)
- Entreposez les breuvages dans des bouteilles scellées seulement.
- Référez-vous aux instructions de nettoyage du fini de la porte se trouvant au(x) chapitre(s) de Soins et nettoyage de ce guide.
- Ne recouvrez pas ou n'obstruez aucune ouverture de l'appareil.
- Cet appareil est conçu pour un usage domestique à l'intérieur seulement. N'entreposez ni n'utilisez pas cet appareil à l'extérieur.
- Cet appareil ne devrait être réparé que par du personnel qualifié. Pour tout examen, réparation ou réglage, contactez votre centre de service le plus rapproché.

## **CONDITIONS ÉLECTRIQUES**



**AVERTISSEMENT:** Une mauvaise utilisation de la mise à la terre de la fiche constitue un danger d'électrocution.

- Cet appareil doit être mis à la terre. Dans l'éventualité d'un court-circuit, la mise à la terre procure un chemin direct de contournement du courant pour prévenir l'électrocution des manipulateurs de l'appareil.
- Cet appareil est muni d'un cordon comprenant une fiche et fil de mise à la terre.
- La fiche doit être branchée dans une prise correctement installée et mise à la terre.
- Si les directives de mise à la terre ne sont pas tout à fait comprises ou en cas de tout doute relatif à la mise à la terre appropriée de l'appareil, faites appel à un électricien ou à un technicien qualifié.
- Si la prise murale est une prise à 2 branches, c'est votre obligation, et la responsabilité vous en incombe, de la faire remplacer par une prise à trois branches adéquatement mise à la terre. Pour un meilleur rendement et pour éviter que les ampoules d'éclairage de la résidence soient affectées d'un affaiblissement de tension, ou que le fusible ou disjoncteur du circuit ne grille ou ne se déclenche, dédiez un circuit individuel d'alimentation à la machine à glaçons (prise (double) unique sur le circuit).
- **Sous aucun** prétexte il est permis de couper ou d'enlever la troisième branche (mise à la terre) de la fiche du cordon électrique.
- **N'utilisez pas** d'adaptateur de fiche avec cet appareil.
- **N'utilisez pas** de cordon de rallonge avec cet appareil. Si le cordon électrique de l'appareil ne rejoint pas la prise murale, faites installer une prise plus rapprochée par un électricien ou un technicien qualifié.

**SAUVEGARDEZ CES INSTRUCTIONS!**



# INSTRUCTIONS DE FONCTIONNEMENT

## CARACTÉRISTIQUES DE VOTRE REFROIDISSEUR DE VIN

- 1) Portes En Verre Trempé:** Teinté pour protéger contre les rayons UV tout en permettant de voir facilement le contenu du cabinet.
- 2) Affichage et Controls Électroniques:** Affichage et réglage de la température du refroidisseur de vin.
- 3) Joint Étanche Magnétique:** Le joint étanche permet de conserver le niveau de température et d'humidité à l'intérieur du cabinet.
- 4) Tablette à roulettes avec garniture en acier inoxydable.**
- 5) Verrou à l'épreuve des enfants.**
- 6) Échappement d'air sur le devant:** Pour des applications intégrées.
- 7) Pieds Ajustables.**
- 8) Lumière Intérieures (non illustré):** S'allume lorsqu'on ouvre la porte du cabinet.
- 9) Interrupteur à Bascule:** Manuellement illuminer ou éteignez les lumières tandis que les portes restent fermées.

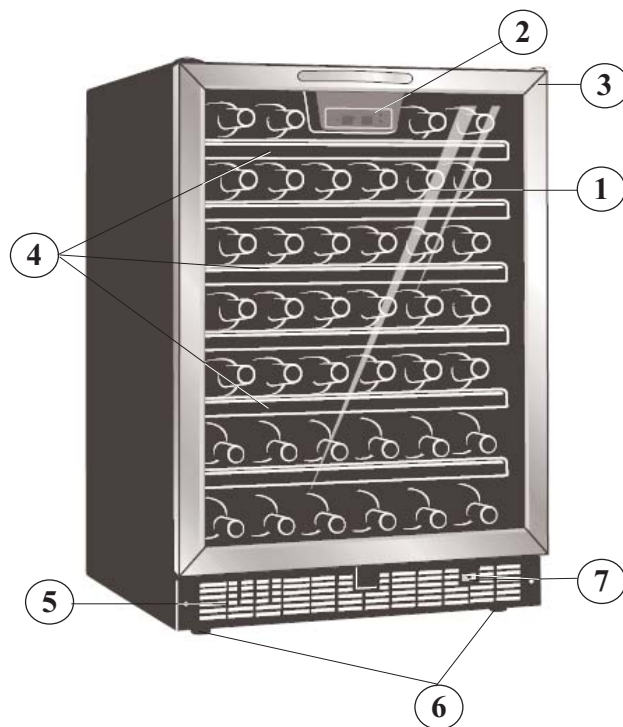

## COMMANDES DE VOTRE REFROIDISSEUR DE VIN

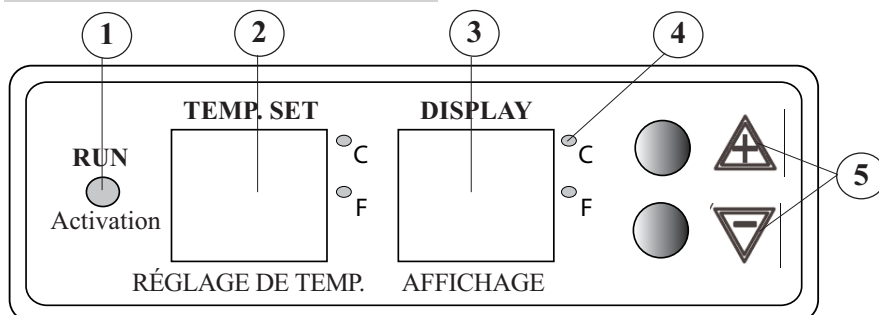

- 1) Activation:** Le voyant s'allume pour indiquer que le cycle de refroidissement est présentement en marche.
- 2) Affichage électronique:** L'écran affiche la température courante du cabinet et la température demandée par réglage.
- 3) Affichage:** L'écran de visualisation montre la température courante de coffret.
- 4) °C/°F:** Le voyant de signalisation adjacent dénote quelle balance de la température est montrée.
- 5) 'UP' Bouton d'augmentation de la température:** Utilisé pour augmenter la température dans le coffret par 1° degré.
- 'DOWN' Bouton de diminution de la température:** Utilisé pour abaisser la température dans le coffret par 1° degré.

## INSTRUCTIONS DE FONCTIONNEMENT (suite)

### RÉGLAGE DU TEMPÉRATURE

**IMPORTANT:** En cas de panne de courant attendez de 3 à 5 minutes avant de redémarrer.

• Pour changer l'affichage entre la température en Celsius (°C) et la température en Fahrenheit (°F) appuyez sur les bouton de control 'Réglage Supérieure' et 'Réglage Inférieure' en même temps pour environ 5 secondes.

• La température pour le compartiment peut être ajustée aussi basse que 39°F (4°C) ou aussi haut que 64°F (18°C) pour satisfaire à vos besoin spécifiques pour votre entreposage de vin. Chaque pression du bouton commande 'Réglage Supérieure' ou 'Réglage

Inférieure' vous permettra d'ajuster la température par intervalle de un degré (1°) dans la marge mentionnée ci-dessus.

• Pour voir le réglage de la température (peu importe le moment), appuyez sur le bouton de control 'Réglage Supérieure' ou 'Réglage Inférieure'. La température réglée clignotera dans la fenêtre d'affichage pendant environ 5 secondes et reviendra alors automatiquement à l'affichage de la température ambiante de la pièce.

### ENTREPOSAGE DES VINS

**La capacité \*maximum du DWC518BLS est 51 bouteilles du vin (750ml).**  
\* Quand il est stocké en utilisant les instructions fournies.

Afin de réaliser la capacité de stockage maximum de cinquante (50) bouteilles, il sera nécessaire de placer 4 bouteilles sur l'étagère supérieure comme dans Fig. A.

Après, arrangez 8 bouteilles sur la deuxième à la sixième étagère, alternativement suivant les indications de Fig. B.

Arrangez alors 6 bouteilles sur l'étagère inférieure comme Fig. C ; ceci tiendra compte de tout le stockage de cinquante (50) bouteilles de vin de 750mL.

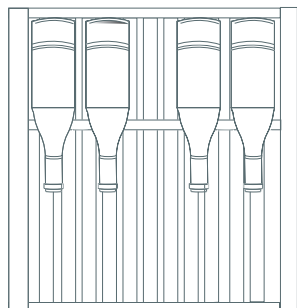

Fig A

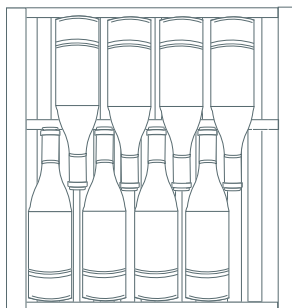

Fig B

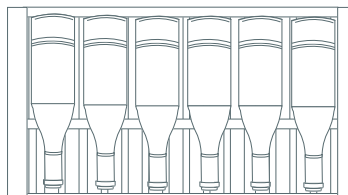

Fig C

### INSTRUCTIONS D'ÉTAGÈRE

**IMPORTANT !** Ne couvrez toute partie des étagères de papier d'aluminium ou d'aucun autre matériel qui empêcheront à circulation d'air proportionnée dans le coffret.

**Pour enlever un étagère** de sa position verrouillée, inclinez le support suivant les indications de Fig. D et tirez à l'extérieur.

**Pour réinstaller,** assurez que l'étagère se repose solidement sur les supports et poussez l'intérieur de support jusqu'à ce qu'il ferme à clef sur l'endroit.

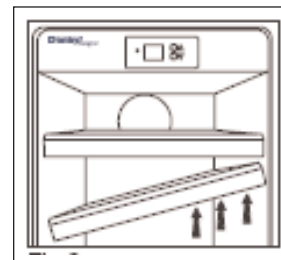
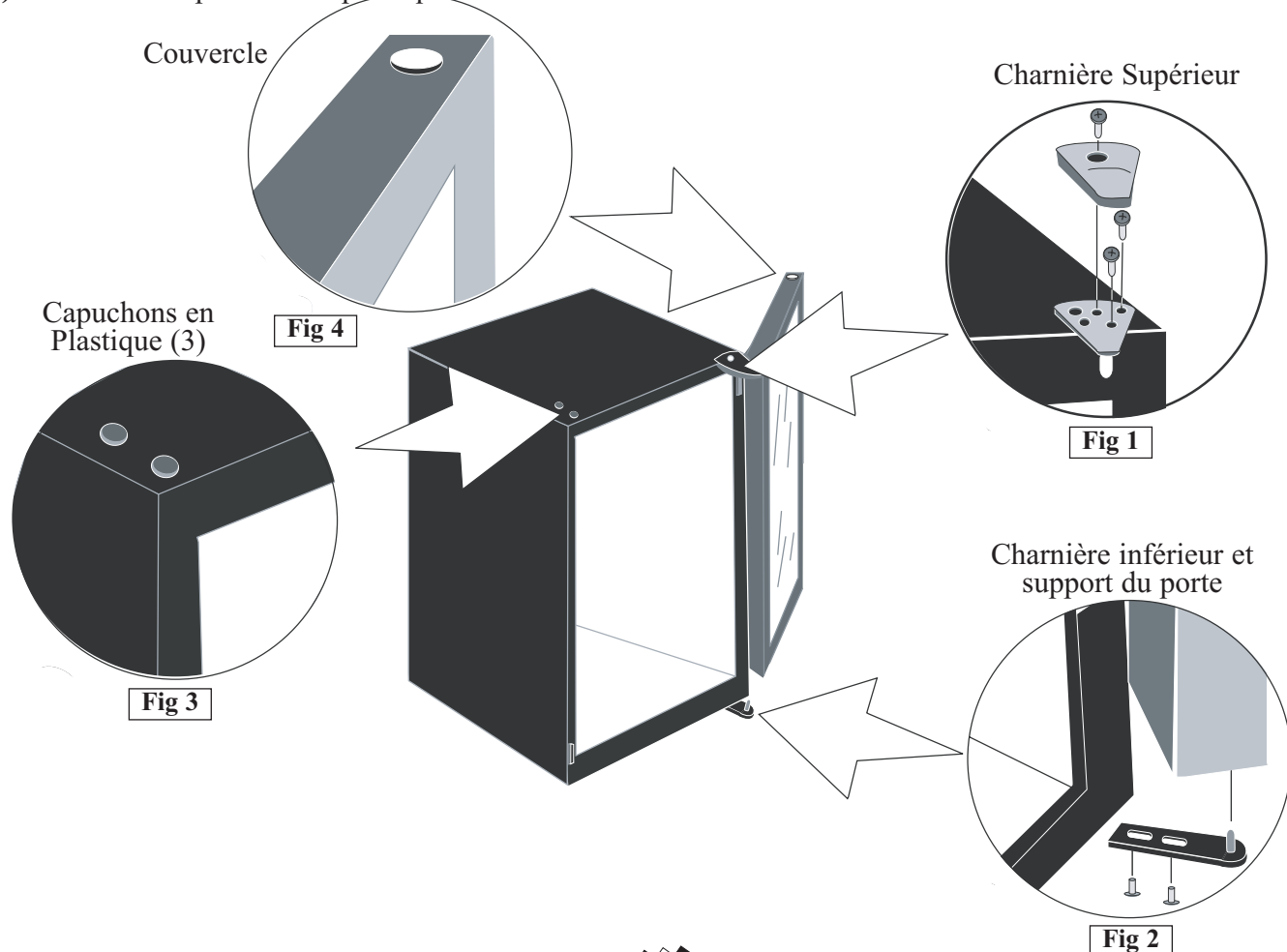

Fig. C

# INSTRUCTIONS DE FONCTIONNEMENT (suite)

## RENVERSEMENT DE LA PORTE

- 1) Débranche l'appareil et placez la sur son dos.
  - 2) Ouvrez la porte jusque les deux vis retenant le support inférieur sont visible sur le bas du porte (Fig 2).
  - 3) Retirez la vis la plus proche du charnière inférieur et fermez la porte pour retirez l'autre vis de la support inférieur.
  - 4) Déplace la porte légèrement vers le côté gauche pour enlever le support de la charnière inférieur et la porte.
  - 5) Enlevez la porte du cabinet par le tirer vers le bas.
  - 6) Enlevez le couvercle du côté gauche supérieur de la porte (Fig 4) et réinstallez-le sur le côté opposé.
  - 7) Retirez les trois (3) vis qui support le charnière-supérieur (Fig 1) et les trois (3) vis qui support le charnière inférieur.
  - 8) Enlevez les capuchons en plastique sur le côté-
- gauche (Fig 3) et réinstallez-les sur le côté opposé (là où vous avez retiré le charnière).
- 9) Installez le nouveau montage de charnière (fourni avec l'appareil) sur le côté gauche.
  - 10) Insérez le support inférieur dans la charnière inférieur sur le côté gauche.
  - 11) Remplacez soigneusement la porte premièrement dans la charnière supérieur (de côté gauche) puis sur le support inférieur.
  - 12) Avec le porte fermés, installez la première vis sur le support inférieur.
  - 13) Ouvrez la porte et installez la vis qui est la plus proche de la charnière inférieur.
  - 14) Fermez la porte et remettez le cabinet à debout (laissez en position pendant 60 minutes avant de mettre le refroidisseur de vin en marche), vérifiez la porte pour assurer bon scellement.



---

## SOINS ET ENTRETIEN

---

### CONSEILS UTILS

Après nettoyage, laissez la porte de la machine ouverte durant quelques minutes pour aérer et assécher l'intérieur de l'armoire.

**NOTE :** Avant de nettoyer cet appareil, assurez-vous que l'alimentation est coupée.

---

### COMMENT NETTOYER L'INTÉRIEUR

**N'utilisez jamais de nettoyant industriels sur aucune partie de votre refroidisseur de vin**

#### **Parois, Plancher, Intérieur de la Visière et Tablettes:**

Certaines éclaboussures d'eau et poussières peuvent être essuyées avec des essuie-tout. D'autres taches peuvent nécessiter un linge humide.

---

### COMMENT NETTOYER L'EXTÉRIEUR

**N'utilisez pas de produits nettoyants comprenant de l'ammoniaque ou de l'alcool sur l'appareil. L'ammoniaque ou l'alcool peuvent altérer le fini de l'appareil.**

#### **Extérieur de l'armoire:**

Il est important de garder la région de scellement de la porte sur l'armoire propre. Nettoyez avec un tissu savonneux, rincez le région et puis séchez

#### **Surface du Porte:**

N'utilisez que des détergents doux, non abrasifs, appliqués avec une éponge propre ou un chiffon doux. Rincez abondamment.

#### **Panneau de commande et Porte:**

Essuyez avec un chiffon humide. Asséchez bien avec un chiffon sec. N'utilisez pas de nettoyants en aérosol, de grandes quantités d'eau et de savon, d'abrasifs ou d'objets acérés sur le panneau, ceci pourrait l'endommager. Certains essuie-tout peuvent aussi égratigner le panneau de commande et verre de la porte.



# DÉPANNAGE

## AVANT DE PLACER UN APPEL DE SERVICE

PROBLÈME	CAUSE PROBABLE	SOLUTION
1) L'appareil n'es pas alimenté.	<ul style="list-style-type: none"><li>• Un fusible de votre panneau de distribution peut être grillé ou le disjoncteur déclenché.</li><li>• Surtension.</li><li>• La fiche n'est pas complètement insérée dans la prise murale.</li></ul>	<ul style="list-style-type: none"><li>• Remplacez le fusible ou réarmez le disjoncteur.</li><li>• Débranchez la refroidisseur de Vin et attendez quelques secondes, et puis rebranchez la.</li><li>• Assurez-vous que la fiche à 3 branches de l'appareil est complètement insérée dans la prise.</li></ul>
2) La température dans la cabinet est trop haute.	<ul style="list-style-type: none"><li>• Réglage du température.</li><li>• Le porte n'est pas fermées correctement ou ouverte trop souvent.</li><li>• Lumières Intérieures.</li><li>• L'échappement est obstrué.</li><li>• Stocké une grande quantité de bouteilles chaudes dans le cabinet.</li></ul>	<ul style="list-style-type: none"><li>• Vérifiez que la commande est réglée le cabinet est trop haute. à la bonne arrangement.</li><li>• Assurez-vous que la porte est fermées et que le joint étanche est contre le coffret. Ouvrez la porte seulement quand nécessaire.</li><li>• Les lumières intérieures sont pour éclairage provisoire seulement. Ils ne sont pas censés d'être laissées allumées pendant des périodes prolongées</li><li>• Vérifiez qu'il n'y a rien qui bloque l'échappement sur le devant.</li><li>• Limitez la quantité de bouteilles chaudes qui sont stockées dans le cabinet en même temps. Essayez d'introduire progressivement des charge chaudes si possible.</li></ul>
3) L'eau de condensation sur le coffret et/ou les portes.	<ul style="list-style-type: none"><li>• Niveau de humidité élevé dans la maison.</li><li>• La porte n'est pas fermées correctement ou son ouverte trop souvent.</li></ul>	<ul style="list-style-type: none"><li>• La formation de l'eau de condensation s'arrêtera quand le niveau d'humidité retours à normale.</li><li>• Assurez-vous que la porte est fermée et que le joint étanche est contre le coffret. Ouvrez la porte seulement quand nécessaire.</li></ul>

Si aucune de ce qui précède ne rectifie la situation svp entrez en contact avec notre département de soin de client à 1-800-26-**Danby**® (1-800-263-2629)

---

## BIENVENIDO

---

Bienvenido a la familia Danby. Estamos orgullosos de nuestros productos de alta calidad y creemos en el servicio confiable. Usted lo podrá apreciar en este manual fácil de usar, y lo escuchará en las voces amistosas de nuestro departamento de servicio al consumidor.

**1-800-26-Danby®**  
**(1-800-263-2629)**

Sobre todo, usted apreciará estas ventajas cada vez que use su heladera para vinos. Eso es importante, ya que su nuevo artefacto formará parte de su familia por mucho tiempo.

---

### ANTES DE USAR SU HELADERA PARA VINOS

Escriba aquí el modelo y el número de serie. Se encuentran en una etiqueta en la parte de atrás de la Heladera para Vinos. Abroche su recibo en la parte de atrás de este manual. Lo necesitará para obtener servicio de garantía.

**Número de Modelo:** \_\_\_\_\_

**Número de Serie:** \_\_\_\_\_

**Fecha de compra :** \_\_\_\_\_

---

### ¿NECESITA AYUDA?

Antes de solicitar servicio, hay algunas cosas que puede hacer para ayudarnos a servirle mejor..

#### **Lea este manual**

Contiene instrucciones que lo ayudarán a mantener correctamente su heladera para vinos. Si usted recibe un artefacto dañado, llame inmediatamente al distribuidor (o constructor) que se lo vendió.

#### **Ahorre tiempo y dinero**

Lea la sección de Diagnóstico de Problemas antes de llamar. Esta sección le ayudará a resolver problemas comunes que pudieran ocurrir.

**Si necesita asistencia, no se preocupe y llámenos.**

**Tel: 1-800-26-Danby®**  
**(1-800-263-2629)**

---

# INSTRUCCIONES IMPORTANTES DE SEGURIDAD

---

## LEA TODAS LAS INSTRUCCIONES DE SEGURIDAD ANTES DE UTILIZARLA



### ATENCIÓN

**¡PELIGRO, LOS NIÑOS PODRÍAN QUEDAR ATRAPADOS!**

Una heladera para vinos vacía es una atracción muy peligrosa para los niños. Remueva la junta, las trabas, la manija y/o las puertas de los artefactos que no se usen o se hayan desechado, otome alguna otra medida para garantizar que sean inofensivos.

**¡NO ESPERE, HAGA ESTO AHORA MISMO!**  
Para reducir el riesgo de incendio, quemaduras, descargas eléctricas o daños personales al usarse el artefacto, siga las precauciones básicas incluidas en las secciones siguientes.

### RECOMENDACIONES DE SEGURIDAD

Este artefacto eléctrico espara uso domiciliario solamente. No intente usar o guardar este artefacto en el exterior.

- Este artefacto debe ser conectado a tierra. Conéctelo únicamente aun tomacorriente con conexión a tierra.
- No use este artefacto si tiene el cable de alimentación o el enchufedañado, si no funciona correctamente osi se ha dañado o caído.
- No modifique el cable de alimentación que viene con el artefacto.
- Mantenga el cable alejado de superficies calientes.
- No sumerja el cable de alimentación, el enchufe o el artefacto en agua.
- No use este producto cerca del agua, por ejemplo en un sótano húmedo, cerca de una piscina o cerca de una pileta.
- No use productos químicos corrosivos o vapores en este artefacto.
- Utilice este artefacto únicamente para los fines indicados en este manual.
- No almacene alimentos perecederos tal como (pero sin limitación) carnes y productos lácteos en su heladera para vinos.
- Guarde el vino en botellas cerradas únicamente.
- No tape u obstruya ninguna abertura de este artefacto.
- Este artefacto debe ser reparado únicamente por personal calificado. Llame al centro de reparaciones más cercano para que sea examinado, reparado o ajustado.

### REQUISITOS ELÉCTRICOS



**ATENCIÓN:** La conexión inadecuada del cable de tierra puede causar riesgo de descarga eléctrica.

- Este artefacto debe ser conectado a tierra. En caso de un corto circuito eléctrico, la conexión a tierra reduce el riesgo de una descarga eléctrica proporcionando un cable de retorno para la corriente eléctrica.
- Este artefacto viene con un cable de alimentación que tiene un conductor y pata del enchufe de tierra. Este cable debe enchufarse en un tomacorriente debidamente instalado y con conexión a tierra.
- Si no entiende claramente las instrucciones de conexión a tierra, o si no está seguro de que su tomacorriente esté correctamente conectado a tierra, llame a un electricista calificado.
- Si el tomacorriente es uno común de 2 patas, es su responsabilidad personal y obligación el reemplazarlo por uno de 3 patas correctamente conectado a tierra.
- Para obtener el mejor resultado, enchufe este artefacto en su propio tomacorriente para evitar que las luces titilen, quemar un fusible o disparar una llave térmica.
- Nunca, bajo ninguna circunstancia, corte o remueva la tercera pata (tierra) del enchufe.
- No use un enchufe adaptador con este artefacto
- No use un cable de prolongación con este artefacto. Si el cable de alimentación es demasiado corto, haga que un electricista calificado o un técnico de reparaciones instale otro tomacorriente más cerca del artefacto.

**¡CONSERVE ESTAS INSTRUCCIONES!**

# INSTRUCCIONES DE INSTALACIÓN

## HERRAMIENTAS NECESARIAS

**!** **POR SU SEGURIDAD:** Al realizar las instalaciones descritas en esta sección, use guantes, gafas de seguridad o gafas protectoras.

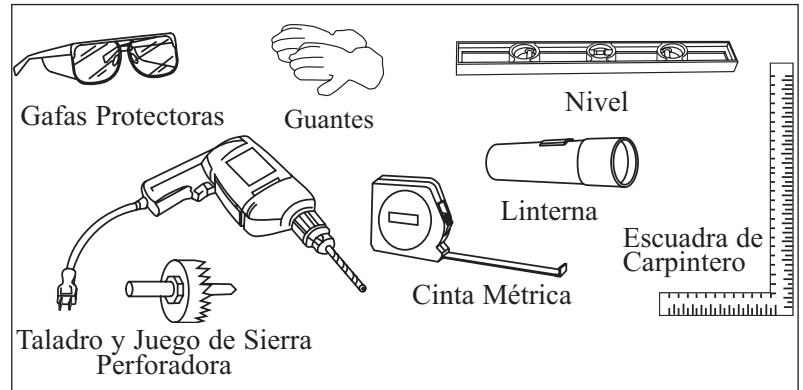

## PREPARACIÓN DEL HUECO

**Requisitos Eléctricos:** El artefacto debe conectarse a un circuito eléctrico independiente y correctamente conectado a tierra, protegido por una llave térmica de 15-20 amperes o un fusible lento.

- No le recomendamos instalar la heladera para vinos en una esquina (por ejemplo, directamente contra la pared). Esto le permitirá que las puertas puedan abrirse con un ángulo mayor a 45°. La apertura limitada de la puerta evitará que los estantes se deslicen hacia fuera, y podría llegar a dañar los sellos de la puerta.
- El hueco para el gabinete debe estar en una superficie nivelada y debe tener por lo menos 24" de profundidad por 12 1/2" de ancho. El hueco también deberá tener por lo menos 34 1/2" de alto.
- El tomacorriente eléctrico puede colocarse del lado de cualquiera de los artefactos adyacentes, o en la parte de atrás de la zona sombreada (como se indica en la Fig. E).
- Si el tomacorriente se coloca del lado del artefacto adyacente, haga un agujero de 1-1/2" de diámetro para pasar el cable de alimentación. Si la pared del mueble es de metal, los bordes del agujero deben cubrirse con un pasacables.

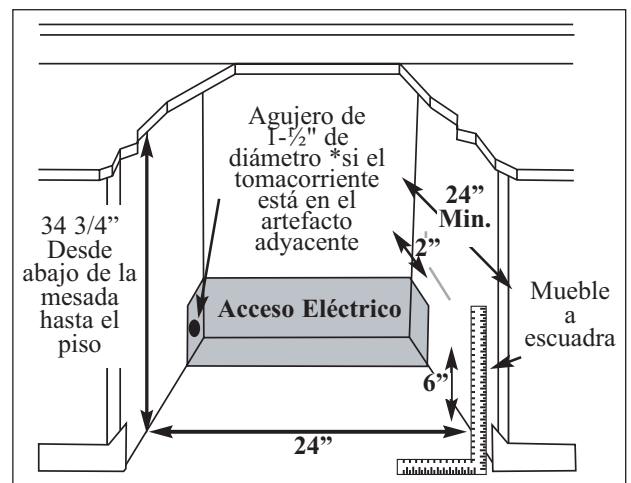
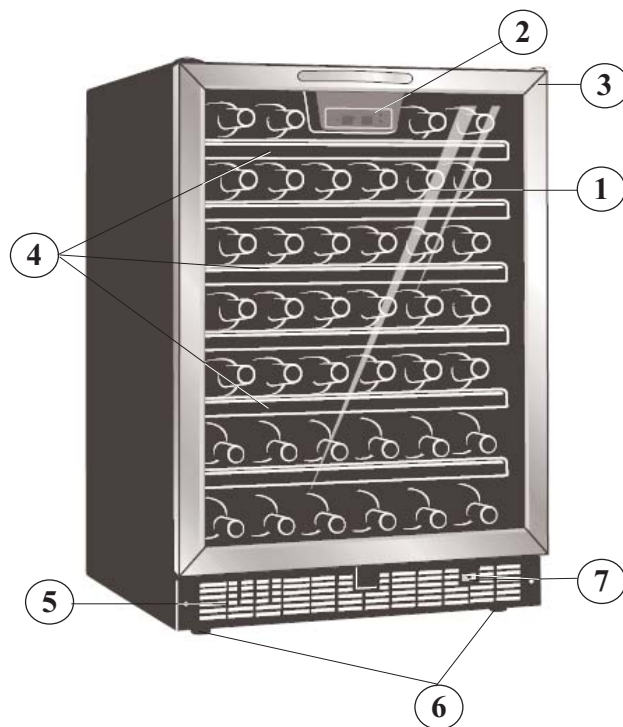

Fig E

# INSTRUCCIONES DE OPERACIÓN

## CARACTERÍSTICAS DE SU HELADERA PARA VINOS

- 1) Puerta de Vidrio Templado:** Permite ver fácilmente el interior. Polarizadas para proteger contra la radiación UV.
- 2) Controles Electrónicos:** Para regular la temperatura de la heladera para vinos.
- 3) Juntas Magnéticas de la Puerta:** Las juntas ajustadas mantienen en todo el poder de enfriamiento y los niveles de humedad.
- 4) Estantes del alambre con el revestimiento de madera**
- 5) Escape Frontal:** Permite su instalación empotrada.
- 6) Patas Niveladoras**
- 7) Llave de Encendido para Luces Interiores:** Para encender/apagar manualmente las luces interiores con las puertas cerradas.
- 8) Luces Interiores (no se muestran):** Se encienden cuando se abre cualquiera de la puerta.



## CONTROLES DE SU HELADERA PARA VINOS

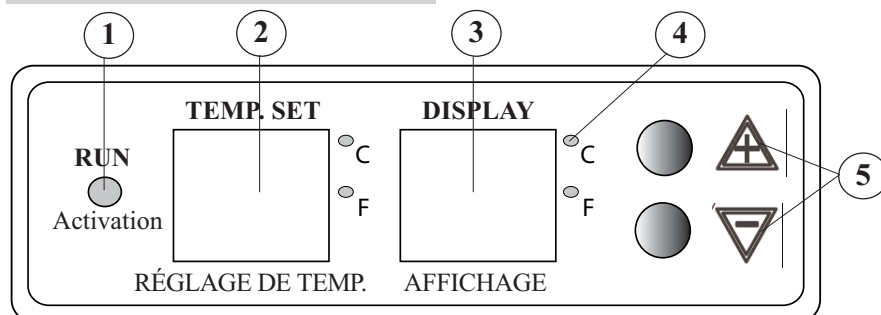

- 1) Run (Marcha):** Este indicador se enciende para indicar que el modo de refrigeración está funcionando.
- 2) Pantalla Electrónica del Seleccionada Temperatura:** Muestra la temperatura seleccionada.
- 3) Pantalla Electrónica:** Muestra la temperatura actual del gabinete

**4) °C / °F:** La luz indicadora adyacente le indica la unidad correcta de temperatura.

**5) Temp. Botón UP (Arriba):** Se usa para aumentar la temperatura en incrementos de 1 grado (más caliente).

**Temp. Botón DOWN (Abajo):** Se usa para disminuir la temperatura en incrementos de 1 grado (más frío).

# INSTRUCCIONES DE OPERACIÓN

## AJUSTE DE TEMPERATURA

**¡IMPORTANTE!** En caso de falla de energía eléctrica, espere de 3 a 5 minutos antes de volverla a encender.

• Para cambiar la indicación entre Fahrenheit (°F) y Celsius (°C), presione los botones “Set Upper” y “Set Lower” simultáneamente durante unos cinco (5) segundos.

• La temperatura de ambos compartimientos puede ajustarse des de 39°F (4°C) hasta 64°F (18°C) para satisfacer sus requerimientos específicos de la heladera para vinos. Cada vez que presione los botones de “Set Upper” o “Set Lower” podrá ajustar

la temperatura en incrementos de 1 grado dentro del rango mencionado anteriormente.

• Para ver la temperatura “elegida” (en cualquier momento) mantenga oprimido el botón “Set Upper” o “Set Lower”. La temperatura “elegida” titilará en la pantalla LED durante alrededor de 5 segundos y luego la pantalla volverá a mostrar la temperatura del inferior del gabinete.

## ALMACENAMIENTO DE VINOS

La capacidad máxima\* de la DWC508 es de 50 botellas de vino (de 750ml).  
\*Cuando se guarden de acuerdo con las instrucciones

Para alcanzar l'almacenaje máxima de cincuenta (50) botellas, es necesario colocar 4 botellas en el estante superior como en Fig. A.

Después, arregle 8 botellas en las segundas a el sexto estante, alternativamente según las indicaciones de Fig. B.

Arregle 6 botellas en el estante inferior como en Fig. C; esto permitirá el almacenaje total de cincuenta (50) botellas de vino de 750mL.

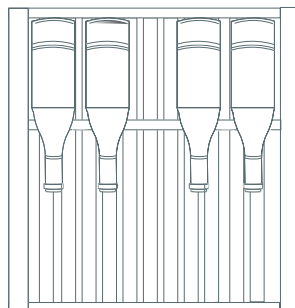

Fig A

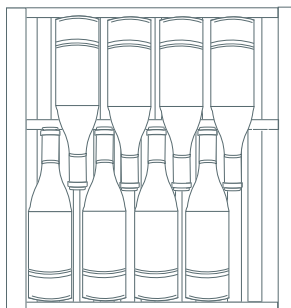

Fig B

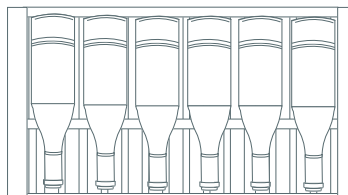

Fig C

## INSTRUCCION ES DE LOS ESTANTES

**¡IMPORTANTE!** No recubra los estantes con papel de aluminio ni ningún otro material que evite la adecuada circulación de aire dentro del gabinete.

**Para quitar** un estante de su posición bloqueada, incline el estante según las indicaciones de Fig. D y tire hacia fuera.

**Para reinstalar**, asegure que el estante se está reclinando con seguridad sobre los soportes y empuje el interior del estante hasta que se traben en lugar.

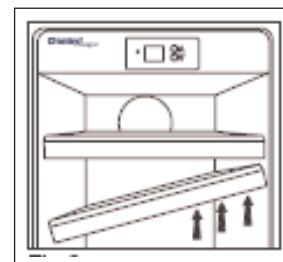
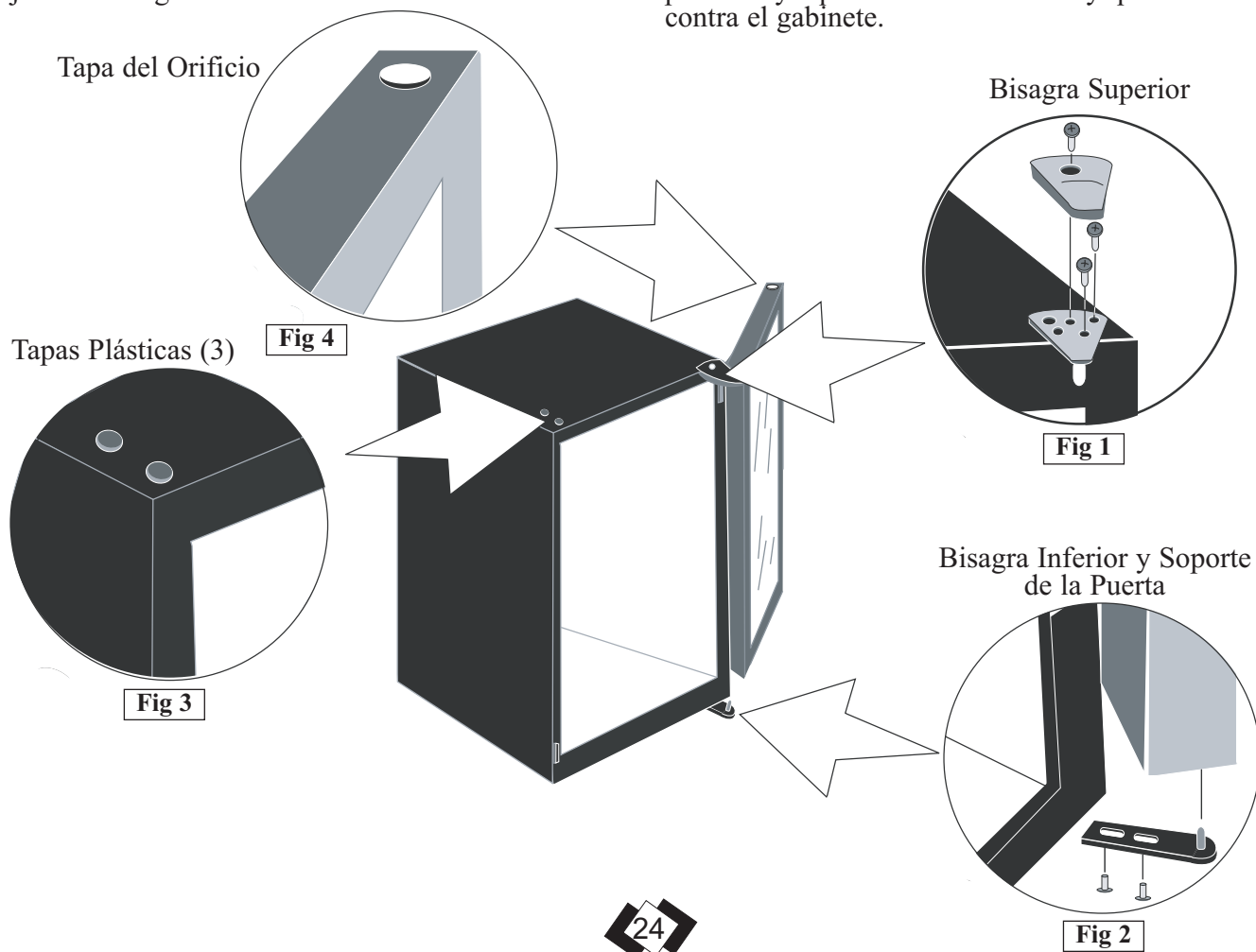

Fig. C

# INSTRUCCIONES DE OPERACIÓN

## INVERSIÓN DE APERTURA DE PUERTA

- 1) Desenchufe la unidad del tomacorriente (si está conectada) y apóyela sobre la parte de atrás.
- 2) Abra la puerta hasta que se vean los tornillos que sujetan el soporte inferior en la parte de abajo de la puerta (Fig. 2).
- 3) Quite el tornillo que está más cerca de la bisagra y cierre cuidadosamente la puerta para poder quitar el otro tornillo del soporte.
- 4) Deslice la puerta un poco hacia la izquierda para poder quitar el soporte de la puerta y la bisagra inferior.
- 5) Empuje la puerta hacia abajo para quitar la del gabinete de la heladera para vinos.
- 6) Quite la tapa del orificio del extremo superior izquierdo de la puerta (Fig.4) y colóquela en el orificio superior derecho.
- 7) Quite los tres (3) tornillos que sujetan la bisagra superior (Fig.1) y también los tres (3) tornillos que sujetan la bisagra inferior.
- 8) Quite las tapas plásticas del lado izquierdo del gabinete (Fig.3) y vuelva a instalarlas en el lado derecho (donde estaba antes la bisagra).
- 9) Instale el juego de bisagras para el lado izquierdo (incluido con la unidad) en el lado izquierdo del gabinete.
- 10) Coloque el soporte inferior de la puerta sobre la bisagra inferior izquierda.
- 11) Con mucho cuidado, vuelva a colocar la puerta en la bisagra comenzando por el lado superior izquierdo y luego sobre el soporte inferior de la puerta.
- 12) Con la puerta cerrada, instale el primer tornillo en el soporte inferior.
- 13) Abra la puerta e instale el tornillo que está más cerca de la bisagra.
- 14) Cierre la puerta y vuelva a colocar la unidad en posición vertical (espere 60 minutos antes de volver a enchufar la heladera para vinos), verifique que la puerta haya quedado bien alineada y que cierre bien contra el gabinete.



---

## CUIDADO Y LIMPIEZA

---

### CONSEJOS ÚTILES

Deje la puerta de la heladera para vinos abierta por unos minutos luego de limpiar la para que se ventile y para secar el interior del gabinete.

**NOTA:** Verifique que la unidad esté apagada antes de limpiar cualquiera de sus partes.

---

### CÓMO LIMPIAR EL INTERIOR

**Nunca use un limpiador comercial o abrasivo u objetos filosos en ninguna parte de la heladera para vinos.**

**Paredes, Piso, Interior de las Puertas y Estantes:** Algunos sedimentos del agua y tierra pueden quitarse con una toalla seca de papel, otros pueden necesitar un trapo húmedo.

---

### CÓMO LIMPIAR EL EXTERIOR

**No use limpiadores que tengan amoníaco o alcohol en la heladera para vinos. El amoníaco o el alcohol pueden dañar la apariencia del artefacto.**

**Cubierta Exterior:** Es importante mantener limpia la zona donde la puerta cierra contra el gabinete. Limpie esa área con trapo en jabonado. Enjuáguela y séquela completamente.

**Superficie de la Puerta:** Use únicamente detergentes livianos, no abrasivos, aplicados con una esponja limpia o un trapo suave. Enjuáguelo bien.

**Panel de Control y Puerta:** Repáselo con un trapo húmedo y séquelo completamente. No use limpiadores en aerosol, demasiada agua y jabón, objetos abrasivos o filosos en el panel de control y a que podría dañarlo. Algunas toallas de papel también podrían rayar el panel de control.



# DIAGNÓSTICO DE PROBLEMAS

## ANTES DE LLAMAR POR ASISTENCIA

PROBLEMA	POSIBLE CAUSA	QUÉ HACER
<b>1) No Enciende.</b>	<ul style="list-style-type: none"> <li>• Puede tener un fusible quemado o una llave térmica abierta en su instalación eléctrica.</li> <li>• Sobrevoltaje.</li>   <li>• El enchufe no está completamente insertado en el tomacorriente</li> </ul>	<ul style="list-style-type: none"> <li>• Reemplace el fusible encienda la llave general.</li>   <li>• Desenchufe el equipo, espere unos segundos y vuelva a enchufarlo.</li> <li>• Verifique que el enchufe de 3 patas del equipo esté completamente insertado en el tomacorriente.</li> </ul>
<b>2) Temperatura del Gabinete demasiado alta</b>	<ul style="list-style-type: none"> <li>• Ajuste la Temperatura.</li>   <li>• La puerta no está cerrada correctamente o se han abierto demasiado.</li>   <li>• Luces interiores encendidas.</li>   <li>• Escape de aire obstruido.</li>   <li>• Se han agregado recientemente muchas botellas tibias al gabinete.</li> </ul>	<ul style="list-style-type: none"> <li>• Verifique el ajuste de temperatura. Ajustelo si es necesario.</li> <li>• Verifique que las puertas estén completamente cerradas y que la juntas estén cerrando bien contra el gabinete. Abra las puerta sólo lo necesario y por poco tiempo.</li> <li>• Les luces interiores son para iluminación temporaria del gabinete. No están diseñadas para estar encendidas por mucho tiempo.</li> <li>• Verifique que no haya nada bloqueando la salida de aire del frente.</li> <li>• Limite la cantidad de botellas tibias que agregue en el gabinete al mismo tiempo. Intente fraccionar el agregado de botellas todo lo posible.</li> </ul>
<b>3) Condensación en el gabinete y/o las puertas</b>	<ul style="list-style-type: none"> <li>• Alta humedad en el ambiente.</li> </ul>	<ul style="list-style-type: none"> <li>• Verifique que las puerta estén completamente cerradas y que la juntas estén cerrando bien contra el gabinete. Abra la puerta sólo lo necesario y por poco tiempo.</li> </ul>

Si ninguno de los casos anteriores soluciona su problema, llame a nuestro departamento de servicio al cliente al **1-800-26- Danby® (1-800-263-2629)**

Este producto de calidad está garantizado contra defectos de fabricación, incluyendo partes y mano de obra, siempre y cuando la unidad se utilice bajo las condiciones normales de funcionamiento para las que fue diseñado.

Esta garantía está solamente disponible para la persona que haya comprado originalmente esta unidad directamente de Danby Products Limited (Canada) o Danby Products Inc. (U.S.A.) (en adelante "Danby") o uno de sus distribuidores autorizados, y no es transferible.

#### CONDICIONES DE LA GARANTÍA

Las piezas plásticas, se autorizan por treinta (30) días solamente a partir de la fecha de la compra, sin las extensiones proporcionadas.

*Primeros 18 Meses* Durante los primeros 18 meses, cualquier parte en buen estado de este producto que resulte defectuosa, incluyendo cualquier sistema sellado, será reparado o reemplazado, a opción del fabricante, sin cargo para el comprador ORIGINAL.

*Para obtener Servicio* Danby se reserva el derecho de limitar la cobertura de "Servicio en Domicilio" sujeto a la proximidad de un Taller de Servicio Autorizado. Para todo artefacto que requiera servicio fuera del área limitada de "Servicio en Domicilio", el cliente será responsable por transportar dicho artefacto hasta el Taller de Servicio Autorizado más cercano. Consulte "Límites del servicio técnico a domicilio", a continuación. Comuníquese con el distribuidor donde haya comprado la unidad, o llame al Taller de Servicio Autorizado más cercano, donde debe ser reparada por un técnico calificado. Si esta unidad es reparada en otro lugar que no sea un Taller de Servicio Autorizado, o si la unidad se utiliza para aplicaciones comerciales, Danby no se hará responsable de ninguna forma y la garantía será anulada.

*Límites del servicio técnico a domicilio* Si el electrodoméstico está instalado en un lugar que se encuentra a 100 kilómetros (62 millas) o más del centro de servicios más cercano, se debe llevar la unidad al Centro de servicios Danby autorizado más cercano, ya que dicho servicio sólo puede realizarlo un técnico calificado y certificado por Danby para prestar servicios de garantía. Los cargos por transporte desde y hacia el lugar en que se efectúe el servicio técnico no están cubiertos por esta garantía y son de responsabilidad del comprador.

Nada dentro de esta garantía implica que Danby será responsable por cualquier daño que hayan sufrido los alimentos u otros contenidos de este aparato, ya sea debido a un defecto del aparato, o su uso, adecuado o inadecuado.

#### EXCLUSIONES

Salvo lo aquí indicado por Danby, no existen otras garantías, condiciones o representaciones, explícitas o implícitas, concretas o intencionales por parte de Danby o sus distribuidores autorizados y todas las demás garantías, condiciones o representaciones, incluyendo cualquier garantía, condiciones o representaciones bajo cualquier Acta de Venta de Productos o legislación o estatuto similar, quedan de esta forma expresamente excluidas. Salvo lo aquí indicado, Danby no será responsable por ningún daño a personas o bienes, incluyendo la propia unidad, sin importar su causa, o de ningún daño indirecto causado por el desperfecto de la unidad, y al comprar esta unidad, el comprador acepta por la presente, indemnizar y proteger a Danby contra cualquier reclamo por daños a personas o bienes causados por la unidad.

#### CONDICIONES GENERALES

No se considerará ninguna de estas garantías o seguros cuando el daño o la necesidad de reparación sea el producto de los siguientes casos:

- 1) Falla del suministro eléctrico.
- 2) Daños en tránsito o durante el transporte de la unidad.
- 3) Alimentación incorrecta, como bajo voltaje, instalación eléctrica defectuosa o fusibles inadecuados.
- 4) Accidente, modificación, abuso o uso incorrecto del artefacto, tal como insuficiente ventilación del ambiente o condiciones de operación anormales (temperatura ambiente extremadamente alta o baja).
- 5) Utilización comercial o industrial (v.g., si el electrodoméstico no está instalado en una vivienda particular).
- 6) Incendio, daños por agua, robo, guerra, disturbios, hostilidades, actos de fuerza mayor como huracanes, inundaciones, etc.
- 7) Pedidos de servicio debido a desinformación del usuario.
- 8) Instalación inadecuada (v.g., instalación empotrada de un electrodoméstico diseñado como unidad independiente o uso de un electrodoméstico al aire libre que no esté aprobado para dicho fin).

Para acceder a la garantía se solicitará un comprobante de compra; por lo tanto, guarde su recibo. En caso de necesitar servicio de garantía, presente ese documento al TALLER DE SERVICIO AUTORIZADO.

# Danby® Designer

Model • Modèle • Modelo  
**DWC508BLS**

For service, contact your nearest service depot or call:

**1-800-26-Danby®**  
**(1-800-263-2629)**

to recommend a depot in your area.

Pour obtenir de l'assistance, communiquez avec votre centre de service le plus rapproché ou composez le :

**1-800-26-Danby®**  
**(1-800-263-2629)**

pour localiser le dépositaire de votre région

Para reparaciones, llame a su centro de reparaciones más cercano al:

**1-800-26-Danby®**  
**(1-800-263-2629)**

para recomendarle un centro de reparaciones en su área.

## Integrated Wine Cooler

The model number can be found on the serial plate located on the back panel of the unit.

All repair parts are available for purchase or special order when you visit your nearest service depot. To request service and/or the location of the service depot nearest you, call the TOLL FREE NUMBER.

When requesting service or ordering parts, always provide the following information:

- **Product Type**
- **Model Number**
- **Part Description**

## Refroidisseur Intégré de Vin

Le numéro de modèle se trouve sur la plaque signalétique au dos de l'unité. Vous pouvez vous procurer/commander toute pièce de rechange chez votre dépositaire le plus rapproché. Pour toute demande de service ou pour localiser le dépositaire/centre de service le plus rapproché, composez le NUMÉRO SANS FRAIS.

Pour toute demande de service ou commande de pièces, fournissez toujours l'information suivante :

- **Type de produit**
- **Numéro de modèle**
- **Description de la pièce**

## Heladera Integrado para Vinos

El número de modelo se puede encontrar en la placa serial situada en el panel trasero de la unidad.

Todas las piezas de reparación disponibles para la compra o la orden especial cuando usted visita su depósito más cercano del servicio. Para pedir servicio y/o la localización del depósito del servicio lo más cerca posible usted, llame Danby GRATIS.

Al pedir servicio o pidiendo piezas, proporcione siempre la información siguiente:

- **Tipo de Producto**
- **Número de Modelo**
- **Descripción de la Parte**

Danby Products Limited, Guelph, Ontario Canada N1H 6Z9  
Danby Products Inc., Findlay, Ohio USA 45839-0669